

PROJET CONSTRUCTION D'UN LOCAL DE CONTROLE ET D'ABRI DE
FOURGONS DE LA CLIENTELE INSTITUTIONNELLE AU NIVEAU DE L'AGENCE
BCEAO DE DAKAR

PROJET CONSTRUCTION D'UN LOCAL DE CONTROLE ET D'ABRI DE
FOURGONS DE LA CLIENTELE INSTITUTIONNELLE AU NIVEAU DE L'AGENCE
BCEAO DE DAKAR

PROJET CONSTRUCTION LOCAL FOURGON







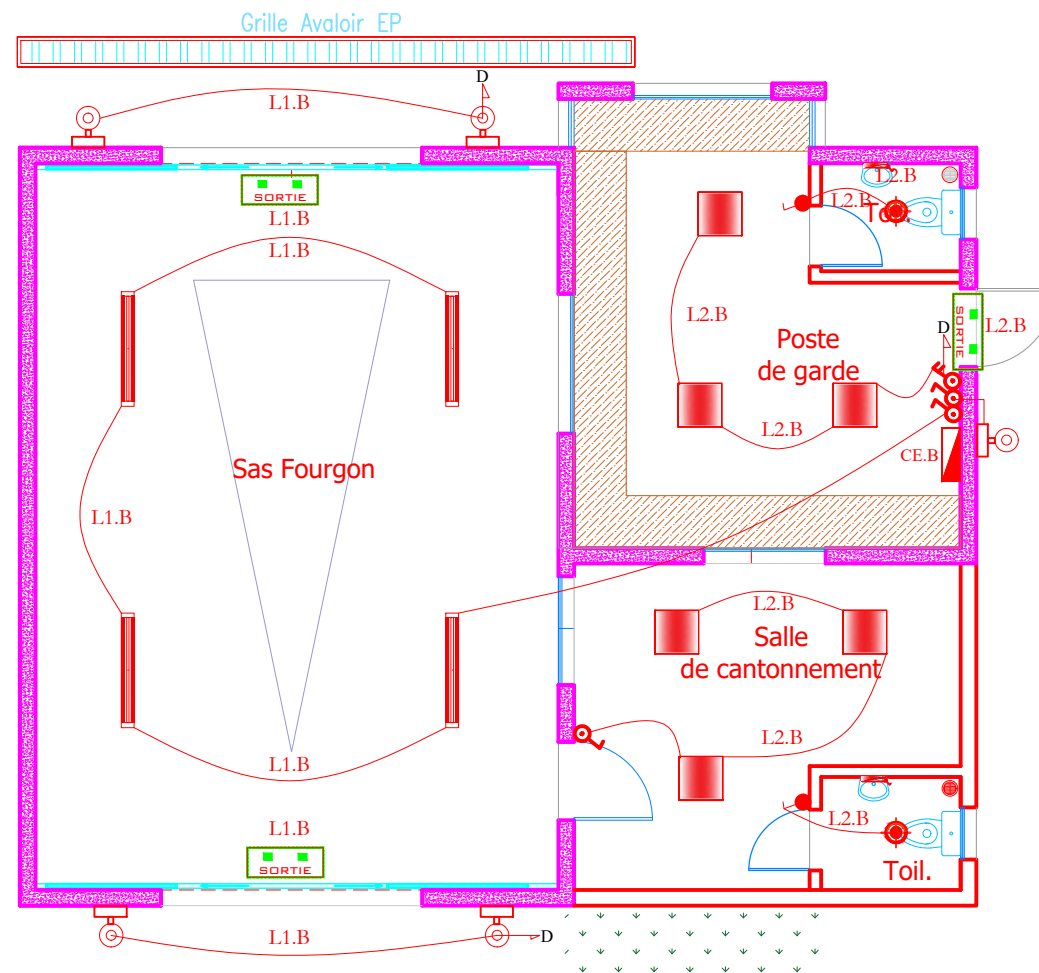

















SITE BCEAO DAKAR



PLAN RECONSTRUCTION /DCE 2022
ECLAIRAGE



Légende Electricité - Eclairage

-  Interrupteur simple allumage à voyant lumineux
-  Interrupteur simple allumage étanche à voyant lumineux
-  Interrupteur va et vient à voyant lumineux
-  Interrupteur va et vient étanche à voyant lumineux
-  Interrupteur double allumage à voyant lumineux
-  Bouton poussoir à voyant lumineux
-  Plafonnier simple (LED)
-  hublot étanche (LED)
-  Luminaire suspendu
-  Projecteur (LED)
-  Applique murale (LED)
-  Applique murale étanche (LED)
-  Detecteur de mouvement 360°
-  Linolithe classe II (LED) + Interrupteur et prise
-  Lustre (LED)
-  Spot étanche architectural
-  Spot simple architectural
-  Applique mural etanche
-  Réglette étanche 1,20 m (LED)
-  BAES simple avec indication sortie
-  BAES simple avec flèche
-  Bloc d'ambiance
-  Coffret Electrique courant normal
-  Coffret Electrique courant ondulé
-  Luminaire de 60x60 encastré (LED)

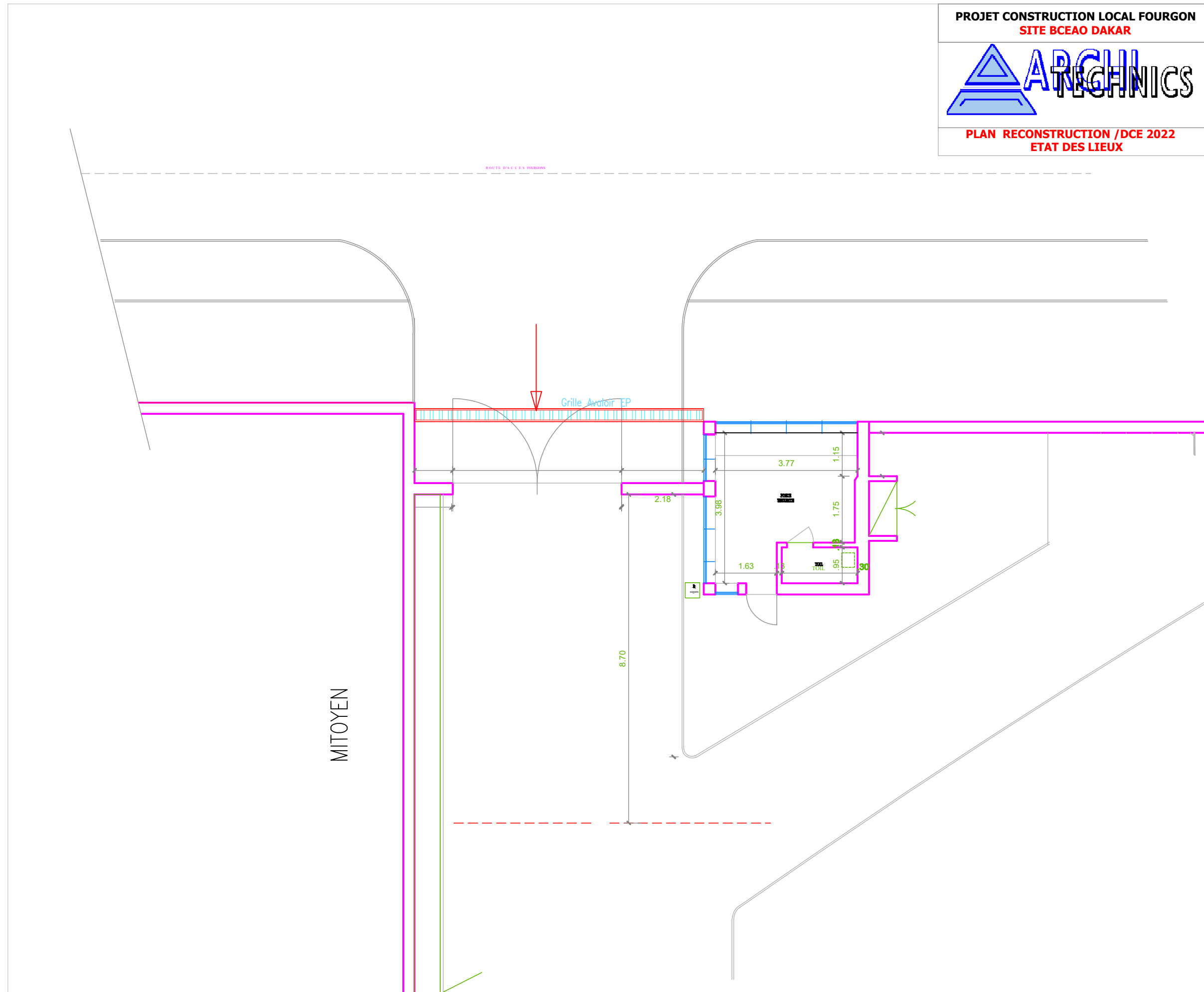

PROJET CONSTRUCTION D'UN LOCAL DE CONTROLE ET D'ABRI DE
FOURGONS DE LA CLIENTELE INSTITUTIONNELLE AU NIVEAU DE L'AGENCE
BCEAO DE DAKAR

PROJET CONSTRUCTION LOCAL FOURGON

SITE BCEAO DAKAR



PLAN RECONSTRUCTION /DCE 2022

SUPERPOSITION ARCHI/COFFRAGE FONDATIONS

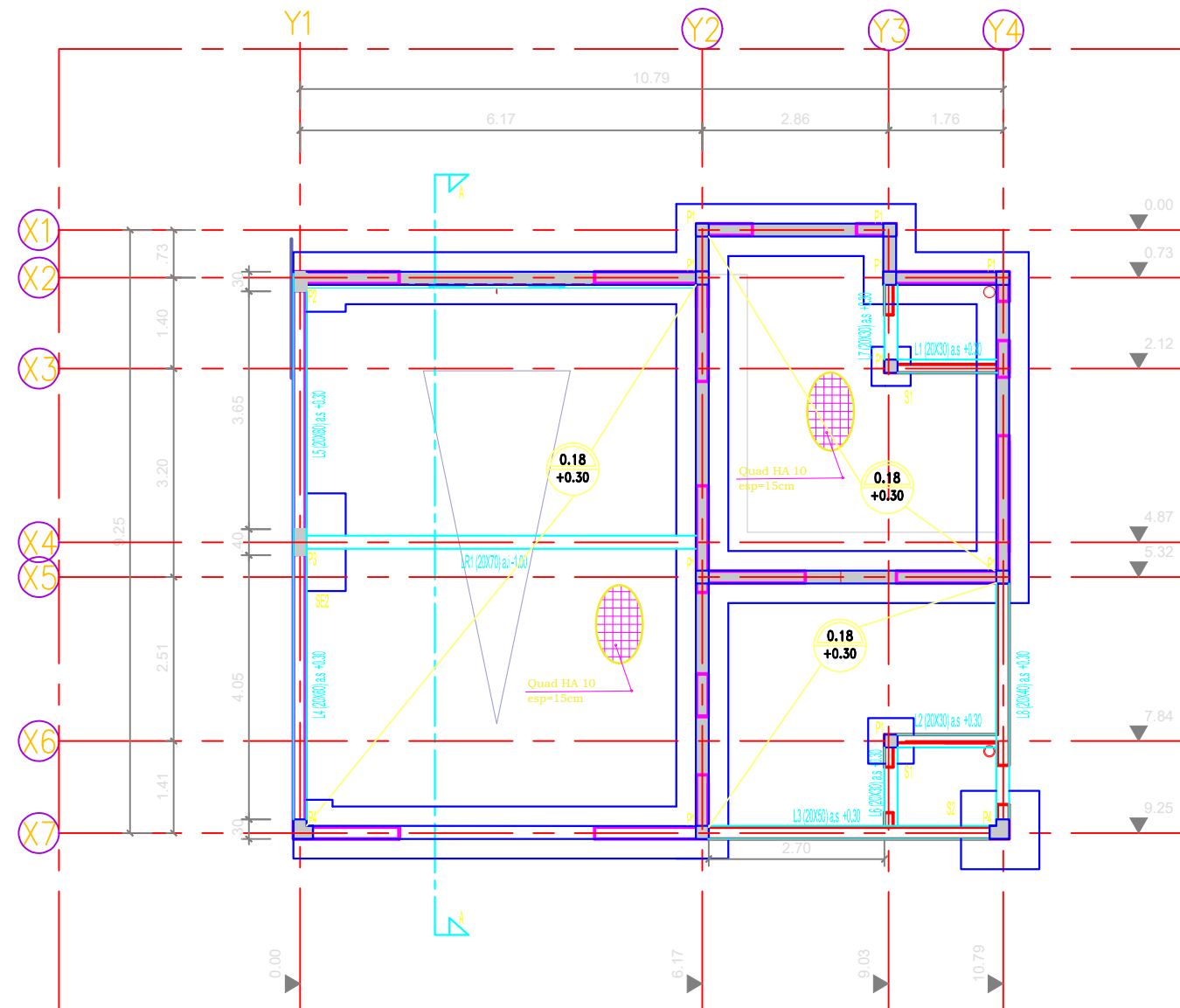

SUPERPOSITION ARCHI/COFFRAGE FONDATIONS

PROJET CONSTRUCTION D'UN LOCAL DE CONTROLE ET D'ABRI DE
FOURGONS DE LA CLIENTELE INSTITUTIONNELLE AU NIVEAU DE L'AGENCE
BCEAO DE DAKAR



PLAN RECONSTRUCTION / DCE 2022
COFFRAGE FONDATIONS

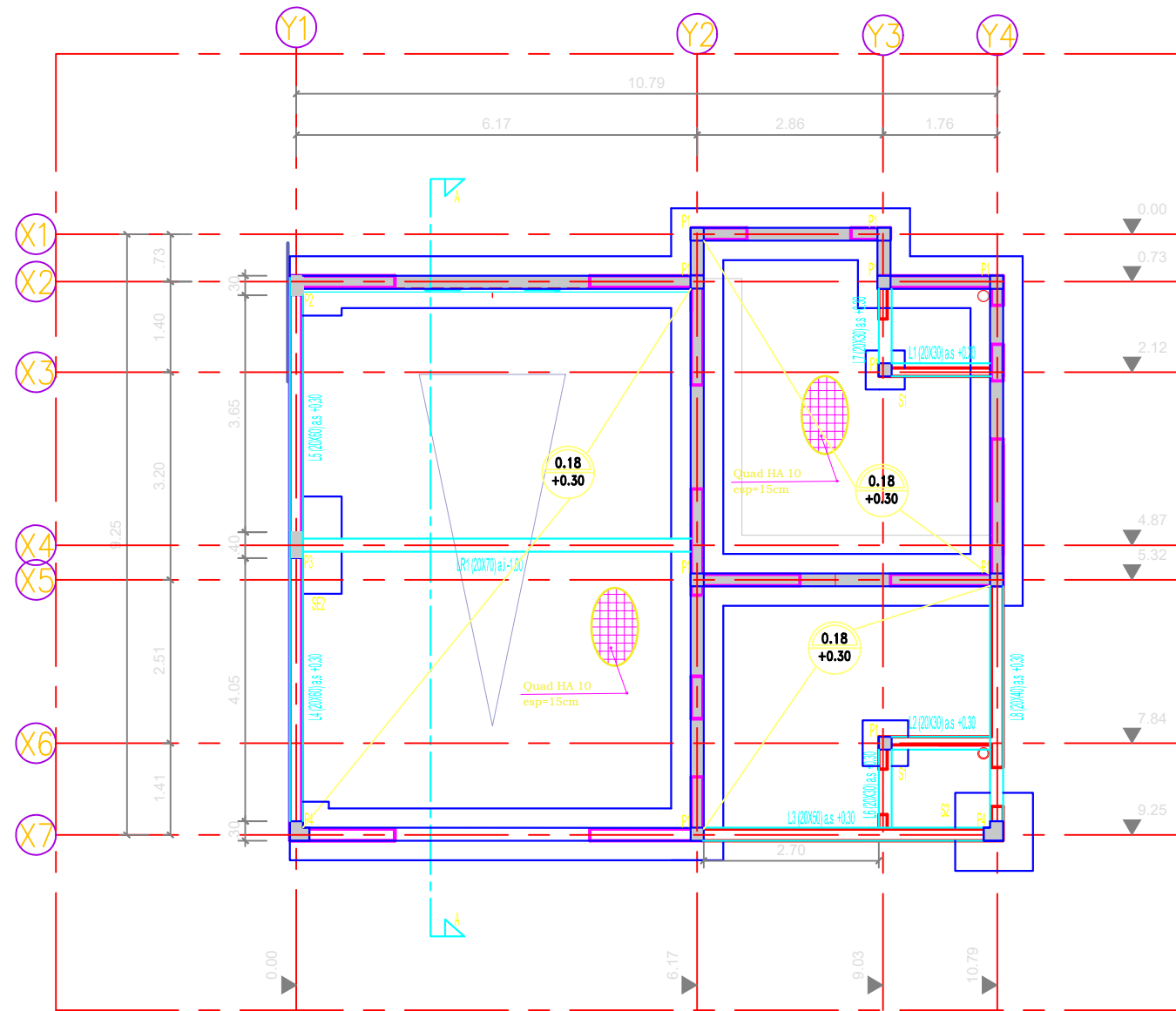

COFFRAGE FONDATIONS

DIMENSION DES ELEMENTS

ELEMENTS	DESIGNATION	A(cm)	B(cm)	H(cm)	OBS
POTEAUX	P1	20	20	-	
	P2	20	30	-	
	P3	20	40	-	
	P4				
SEMELLES	S1	70	70	20	
	S2	120	120	30	
	SE1	60	80	20	
	SE2	80	150	40	
BECHE	Bé 1	15	-	40	

COUPE DE PRINCIPLE

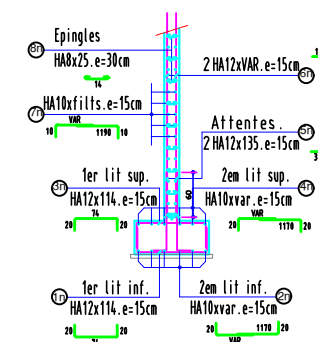

FERRAILLAGE
SEMELLE FILTANTE
AVEC VOILE DE 20

COUPE DE PRINCIPLE

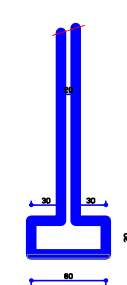

COFFRAGE
SEMELLE FILTANTE
AVEC VOILE DE 20

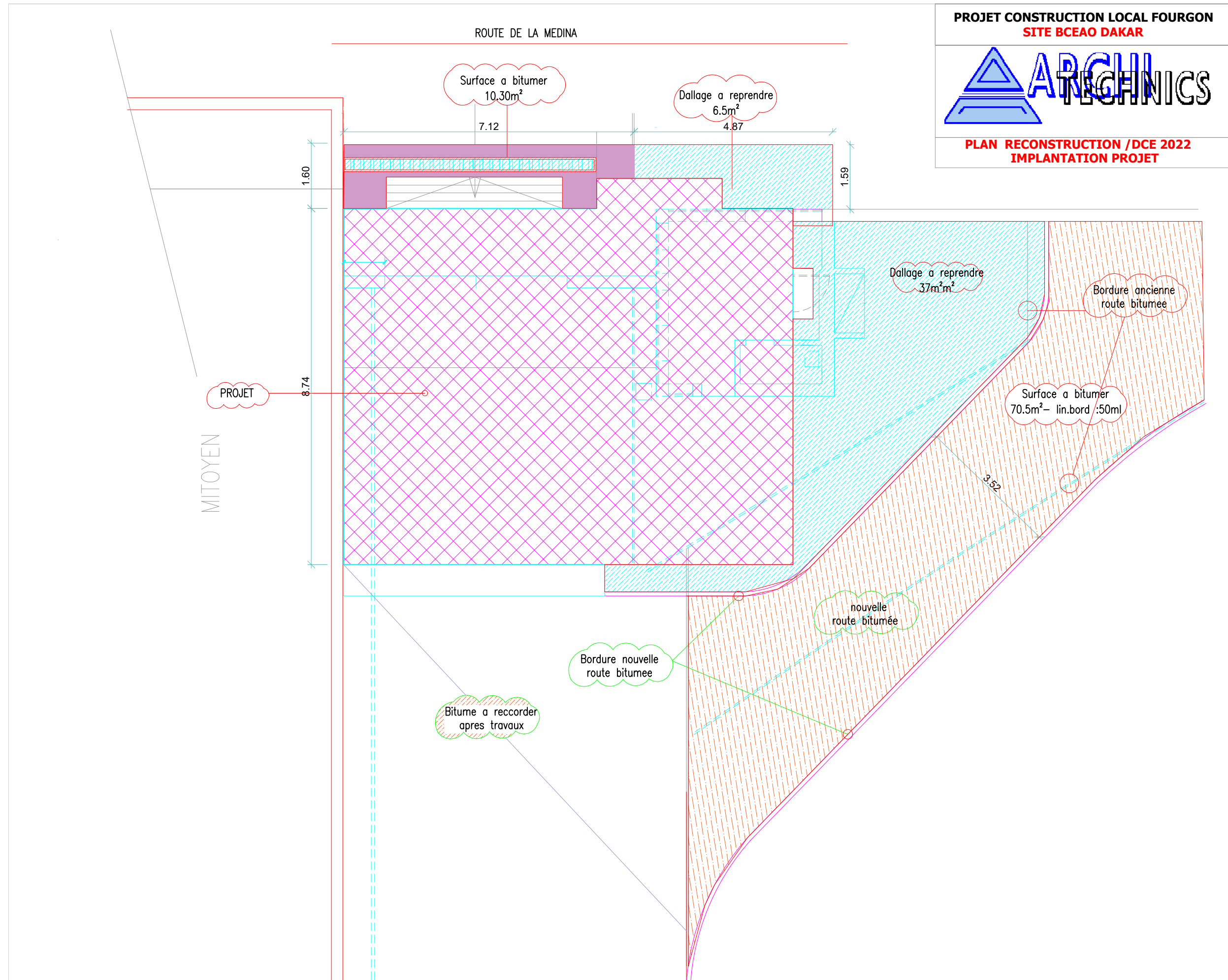

PROJET CONSTRUCTION D'UN LOCAL DE CONTROLE ET D'ABRI DE
FOURGONS DE LA CLIENTELE INSTITUTIONNELLE AU NIVEAU DE L'AGENCE
BCEAO DE DAKAR

PROJET CONSTRUCTION LOCAL FOURGON

SITE BCEAO DAKAR



PLAN RECONSTRUCTION / DCE 2022
PRISES & COMMANDE

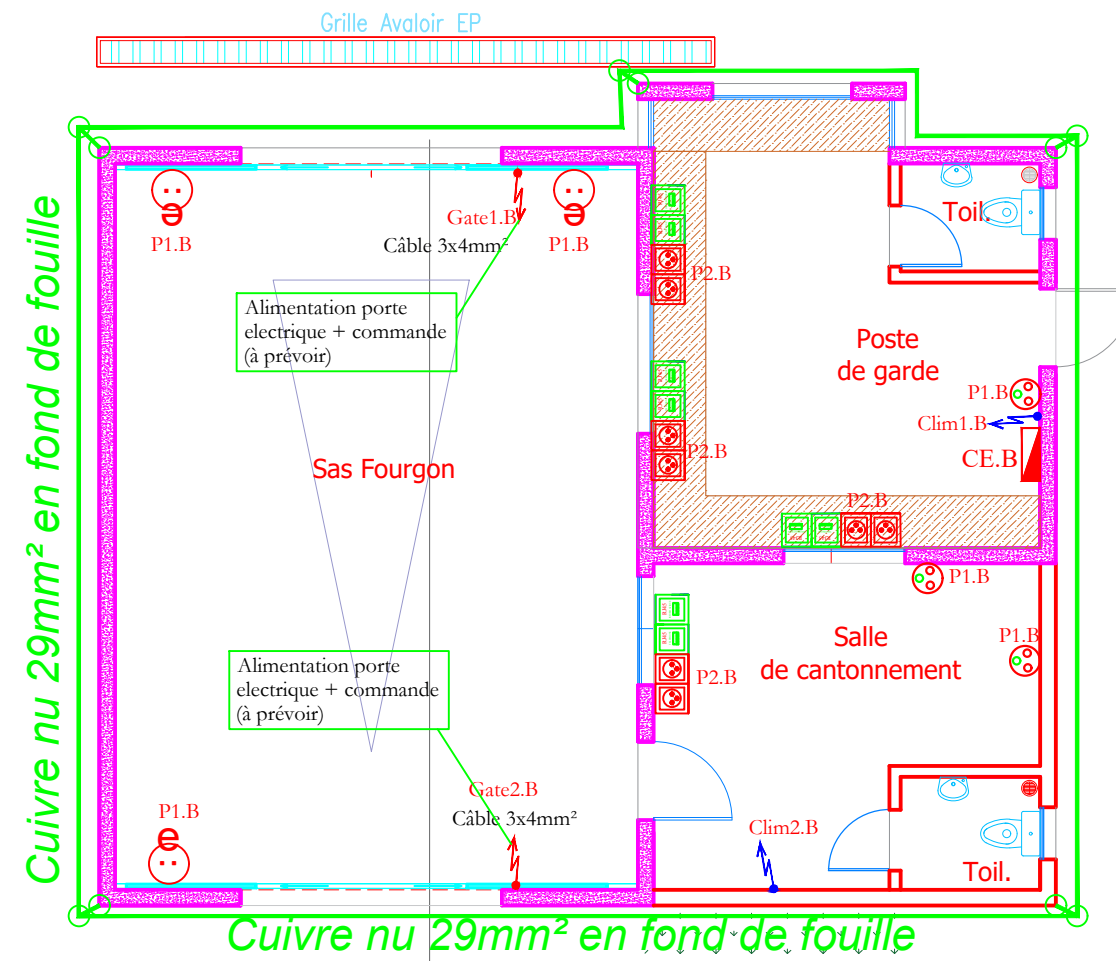

	PRISE DE COURANT NORMAL 2P + T
	PRISE DE COURANT NORMAL 2P + T ÉTANCHE
	COMBINÉ
	PRISE DE SOL INFORMATIQUE (RJ 45)
	PRISE DE SOL TÉLÉVISION
	ATTENTE VOLET ROULANT
	ATTENTE clim
	COMPTEUR ELECTRIQUE
	COFFRET ELECTRIQUE COURANT NORMAL
	Poste de travail comprenant: 2 prises de 2p+T 1 prise informatique RJ45 1 prise téléphonique RJ45

PROJET CONSTRUCTION D'UN LOCAL DE CONTROLE ET D'ABRI DE
FOURGONS DE LA CLIENTELE INSTITUTIONNELLE AU NIVEAU DE L'AGENCE
BCEAO DE DAKAR

PROJET CONSTRUCTION LOCAL FOURGON
SITE BCEAO DAKAR



PLAN RECONSTRUCTION /DCE 2022
CLIMATISATION

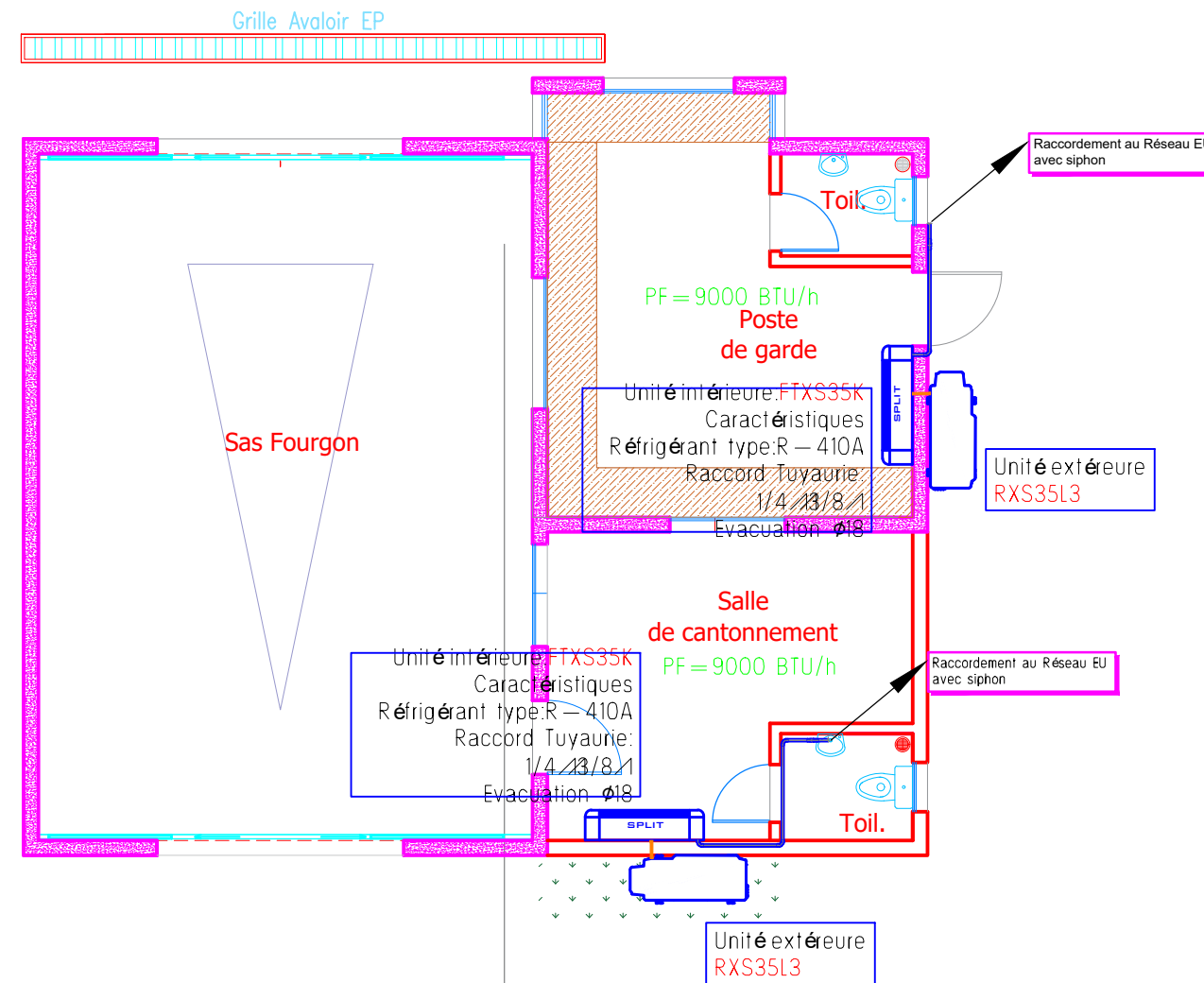

LEGENDE CLIMATISATION



Unité intérieure type SPLIT



Unité extérieure type climatisation



Liaison frigorifique



Evacuation condensat

PROJET CONSTRUCTION D'UN LOCAL DE CONTROLE ET D'ABRI DE
FOURGONS DE LA CLIENTELE INSTITUTIONNELLE AU NIVEAU DE L'AGENCE
BCEAO DE DAKAR



PLAN RECONSTRUCTION / DCE 2022
COFFRAGE PH RDC

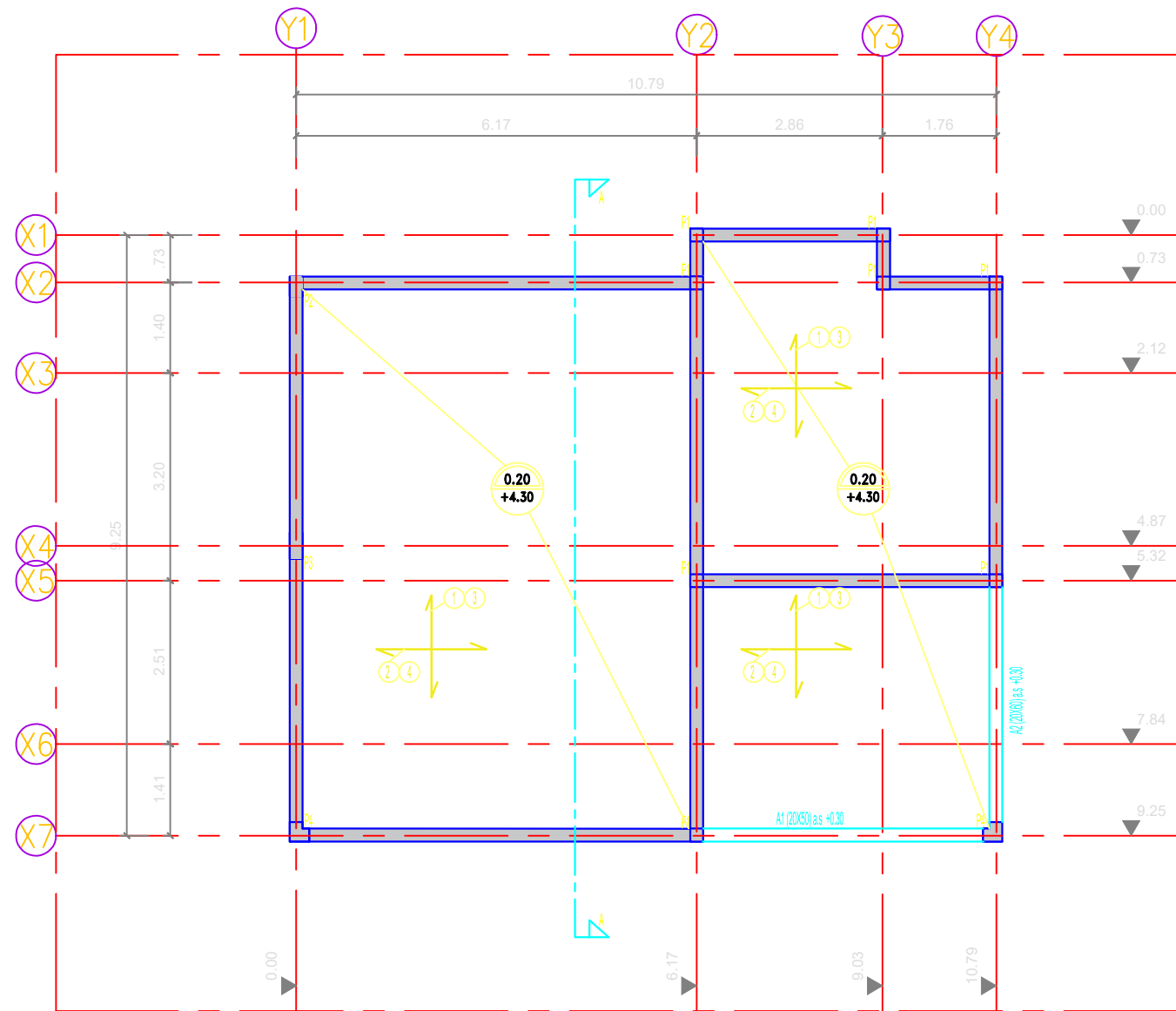

COFFRAGE RDC

FERRAILLAGE DALLES PLEINES (NAPPES INFÉRIEURE
ET SUPÉRIEURE)

DESIGNATION	Formes	NUANCES ET ARMATURES	OBSERVATIONS
01		HA12 (e=15)	Suivant X
02		HA12 (e=15)	Suivant X
03		HA12 (e=15)	Suivant X
04		HA12 (e=15)	Suivant X

**PROJET CONSTRUCTION LOCAL FOURGON
SITE BCEAO DAKAR**



**PLAN RECONSTRUCTION /DCE 2022
PLAN AMENAGEMENT**



TABLEAU DE SURFACES

N°	Local	Surface
1	Sas Fourgon	50.05m ²
2	Poste de garde	17.51m ²
3	Salle de cantonnement	14.10m ²
4	Toilette Poste de garde	1.98m ²
5	Toilette Salle de cantonnement	2.07m ²
	Toilette Salle de cantonnement	85.71m ²

PROJET CONSTRUCTION D'UN LOCAL DE CONTROLE ET D'ABRI DE
FOURGONS DE LA CLIENTELE INSTITUTIONNELLE AU NIVEAU DE L'AGENCE
BCEAO DE DAKAR

PROJET CONSTRUCTION LOCAL FOURGON
SITE BCEAO DAKAR

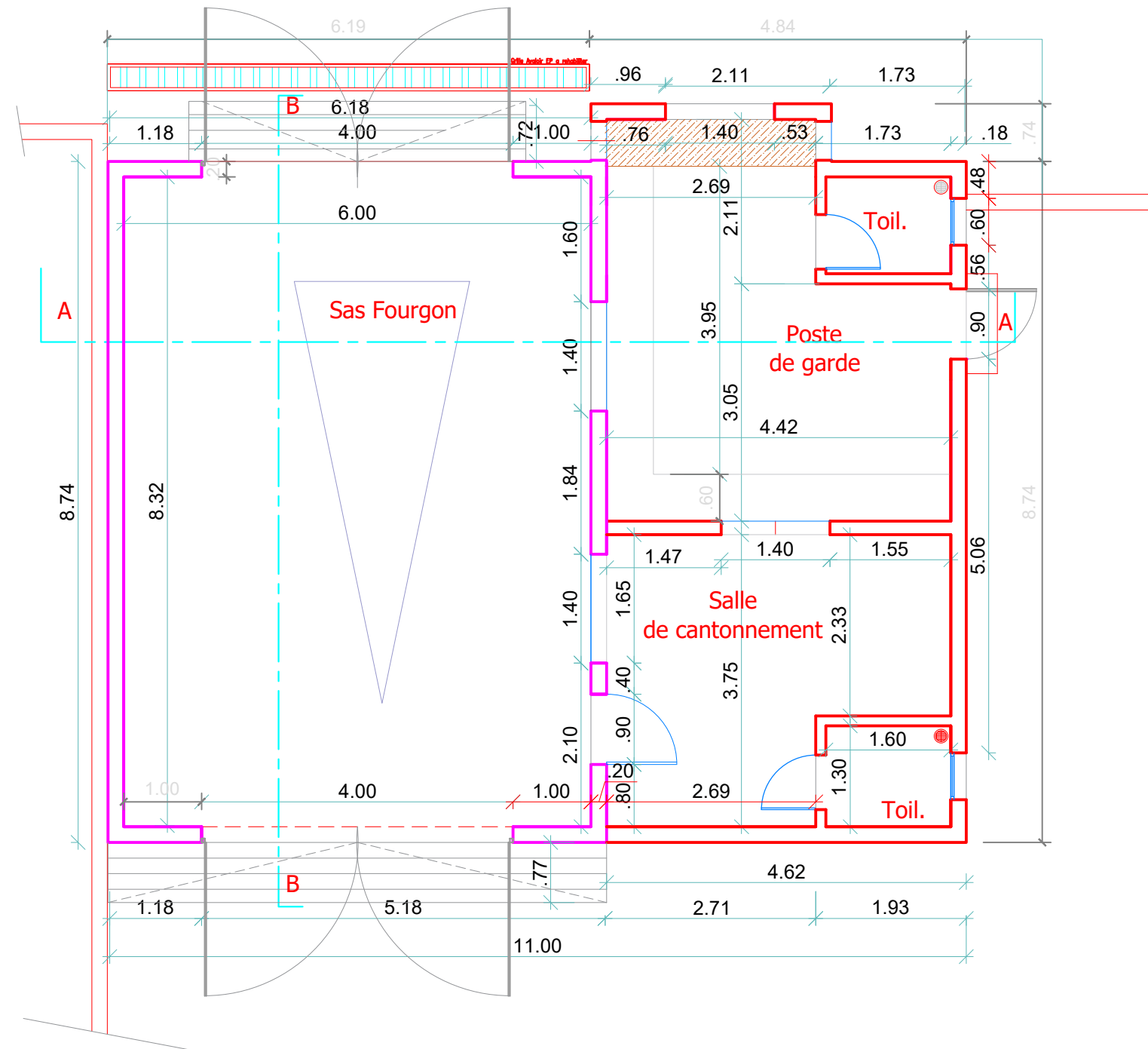

PLAN RECONSTRUCTION / DCE 2022
COUPE GENERALE COFFRAGE-FERRAILLAGE

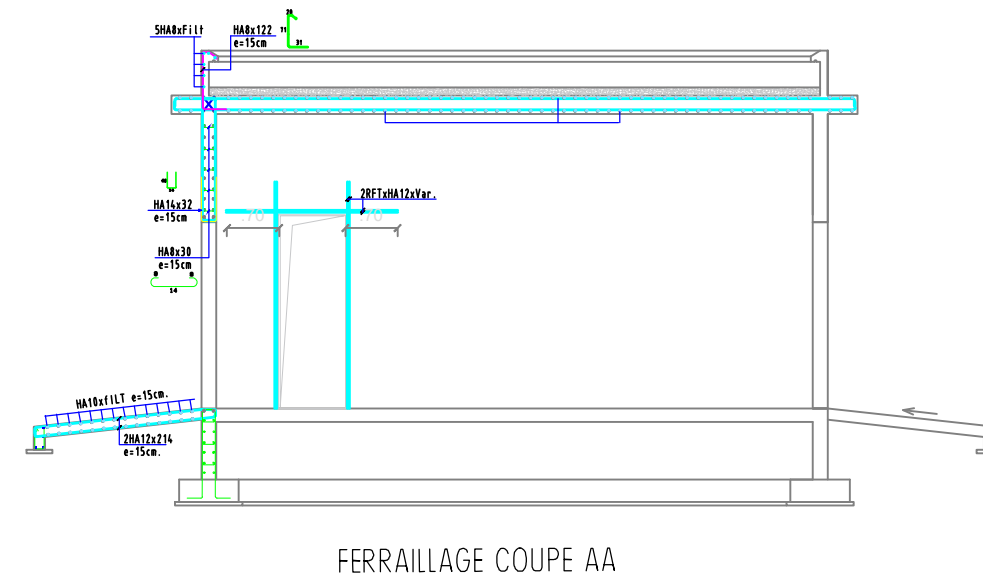
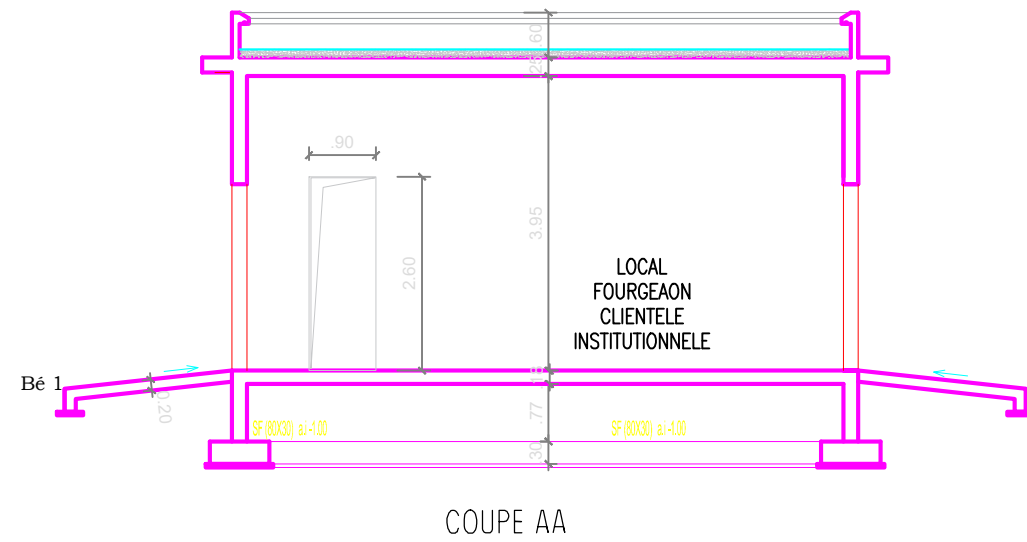

PROJET CONSTRUCTION D'UN LOCAL DE CONTROLE ET D'ABRI DE
FOURGONS DE LA CLIENTELE INSTITUTIONNELLE AU NIVEAU DE L'AGENCE
BCEAO DE DAKAR

PROJET CONSTRUCTION LOCAL FOURGON
SITE BCEAO DAKAR



PLAN RECONSTRUCTION / DCE 2022
PLAN DE TOITURE

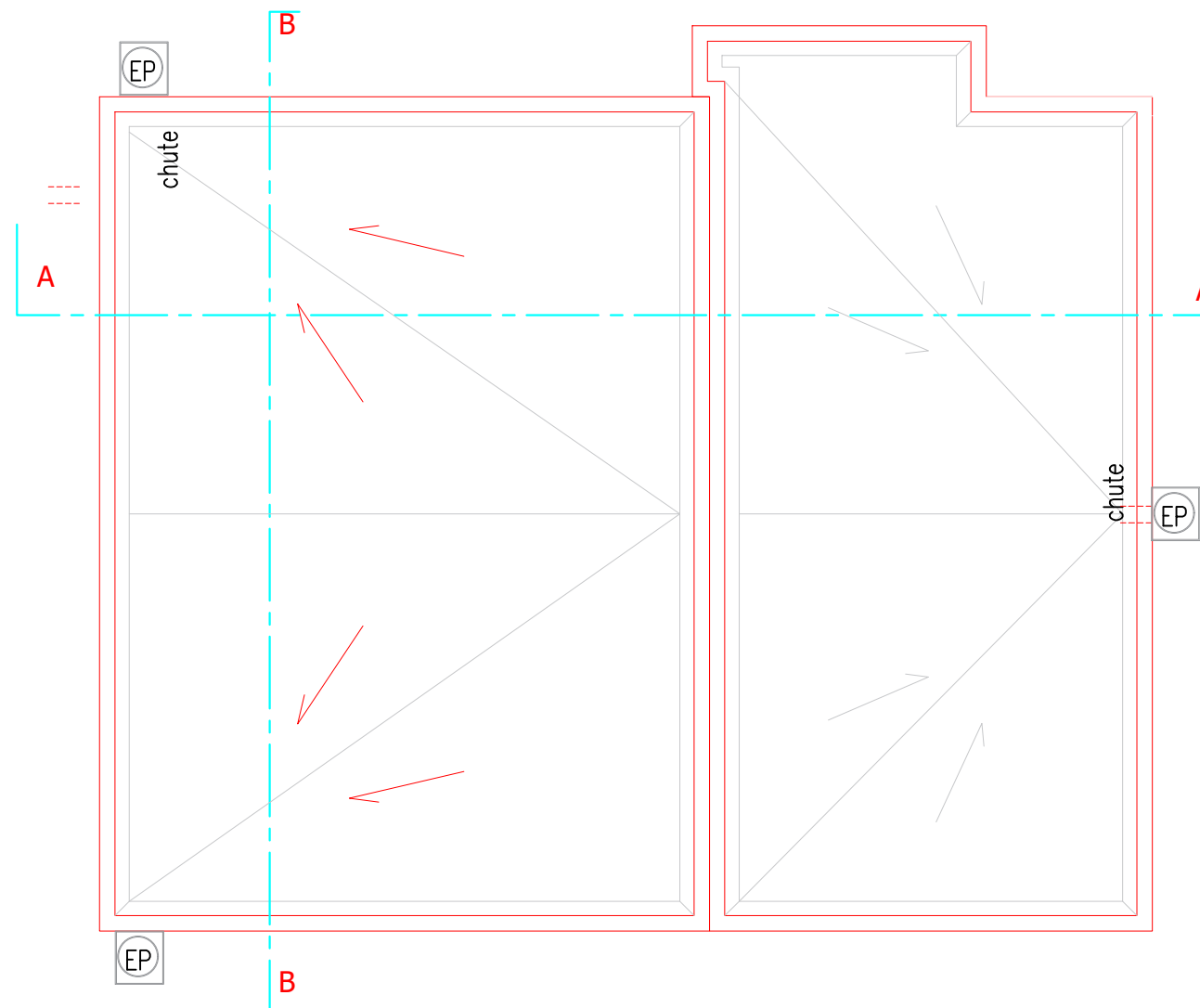

PROJET CONSTRUCTION D'UN LOCAL DE CONTROLE ET D'ABRI DE
FOURGONS DE LA CLIENTELE INSTITUTIONNELLE AU NIVEAU DE L'AGENCE
BCEAO DE DAKAR

PROJET CONSTRUCTION LOCAL FOURGON
SITE BCEAO DAKAR



PLAN RECONSTRUCTION /DCE 2022
CONROLE D'ACCES

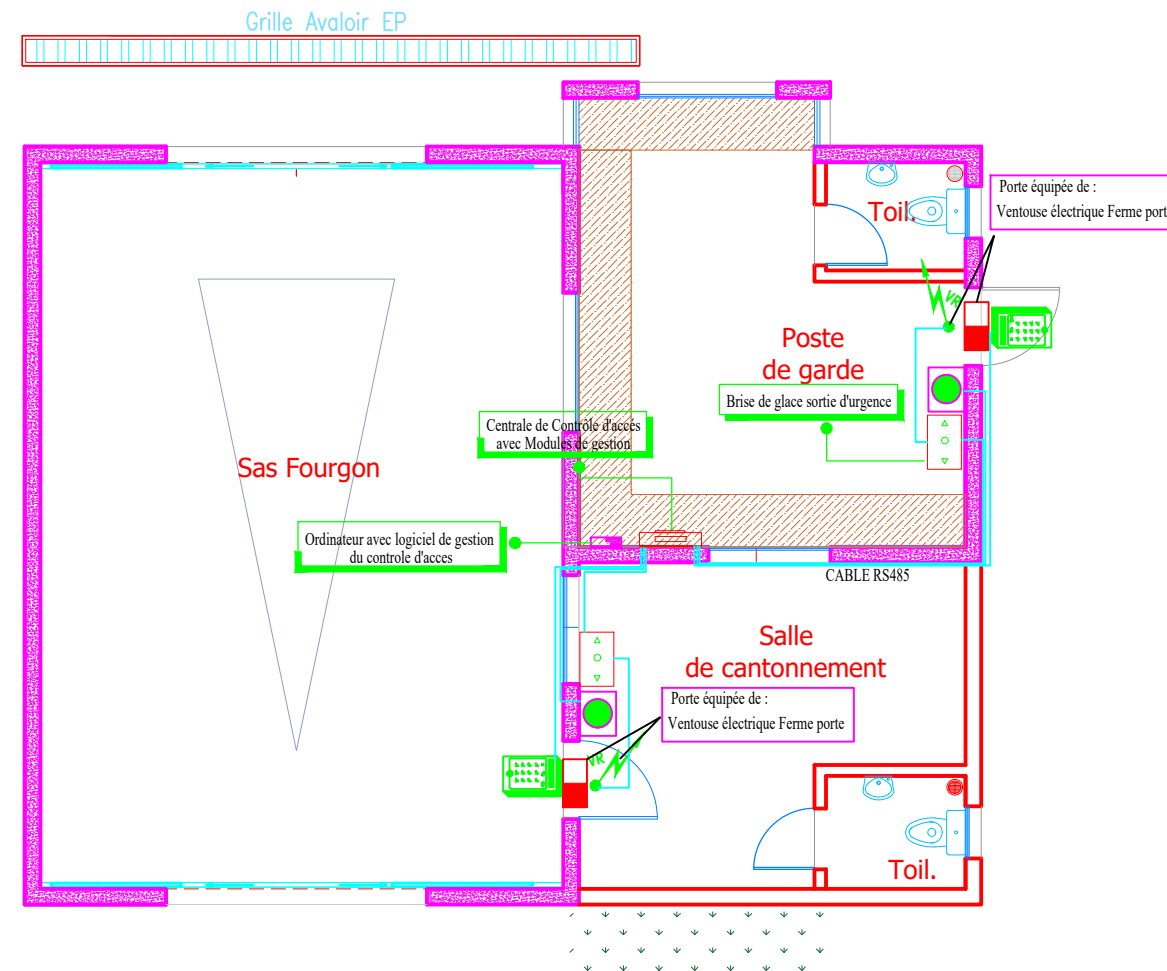

LEGENDE SECURITE INCENDIE	
	LECTEUR BADGE + CLAVIER
	BOUTON POUSSOIR
	VENTOUSE ELECTRIQUE
	FERME PORTE
	BRISE DE GLACE POUR SORTIE D'URGENCE
	CABLE INFORMATIQUE FTP 4 PAIRS CAT 7
	CABLE RS485

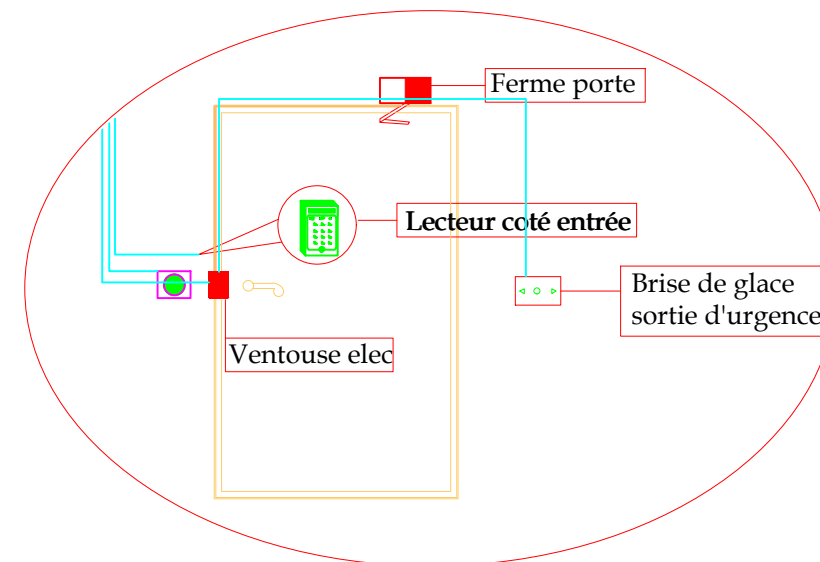

DETAILS MISE EN OEUVRE CONTRÔLE D'ACCES
POUR UNE PORTE SIMPLE

PROJET CONSTRUCTION D'UN LOCAL DE CONTROLE ET D'ABRI DE
FOURGONS DE LA CLIENTELE INSTITUTIONNELLE AU NIVEAU DE L'AGENCE
BCEAO DE DAKAR

PROJET CONSTRUCTION LOCAL FOURGON
SITE BCEAO DAKAR



PLAN RECONSTRUCTION / DCE 2022
FACADES

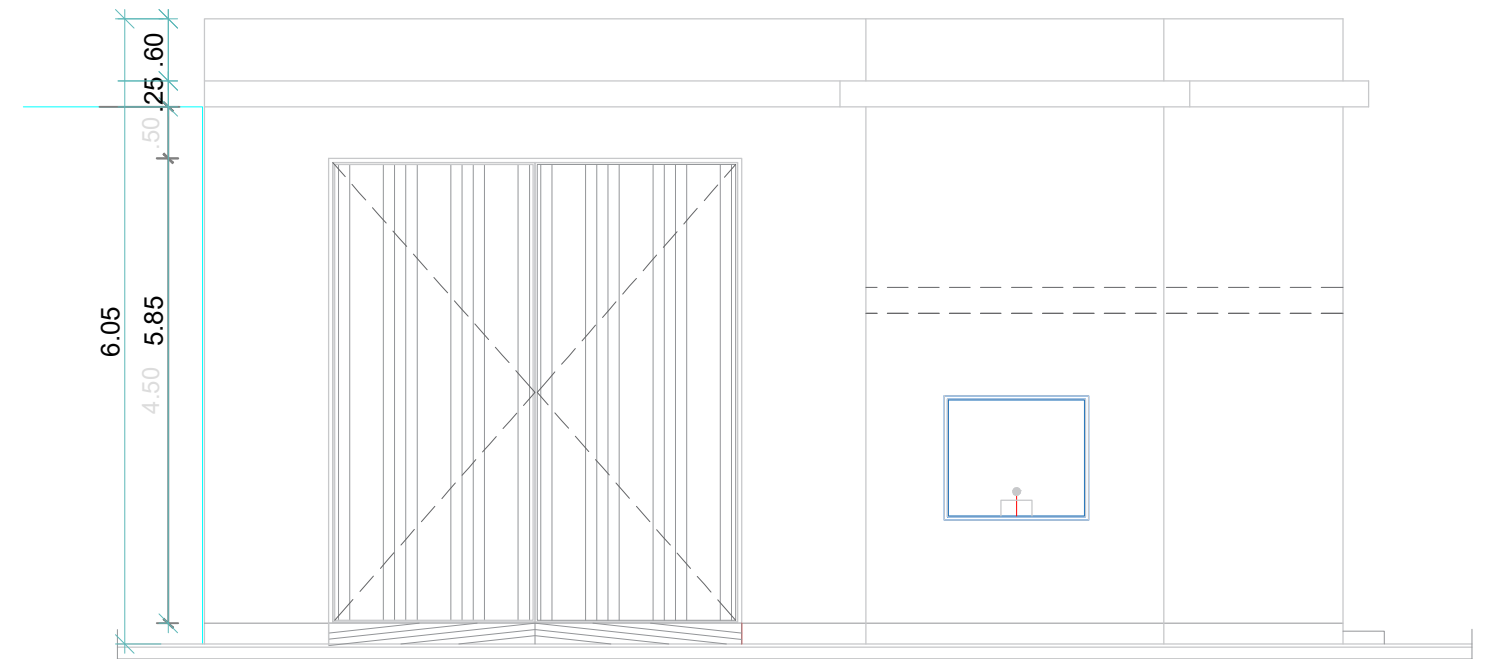
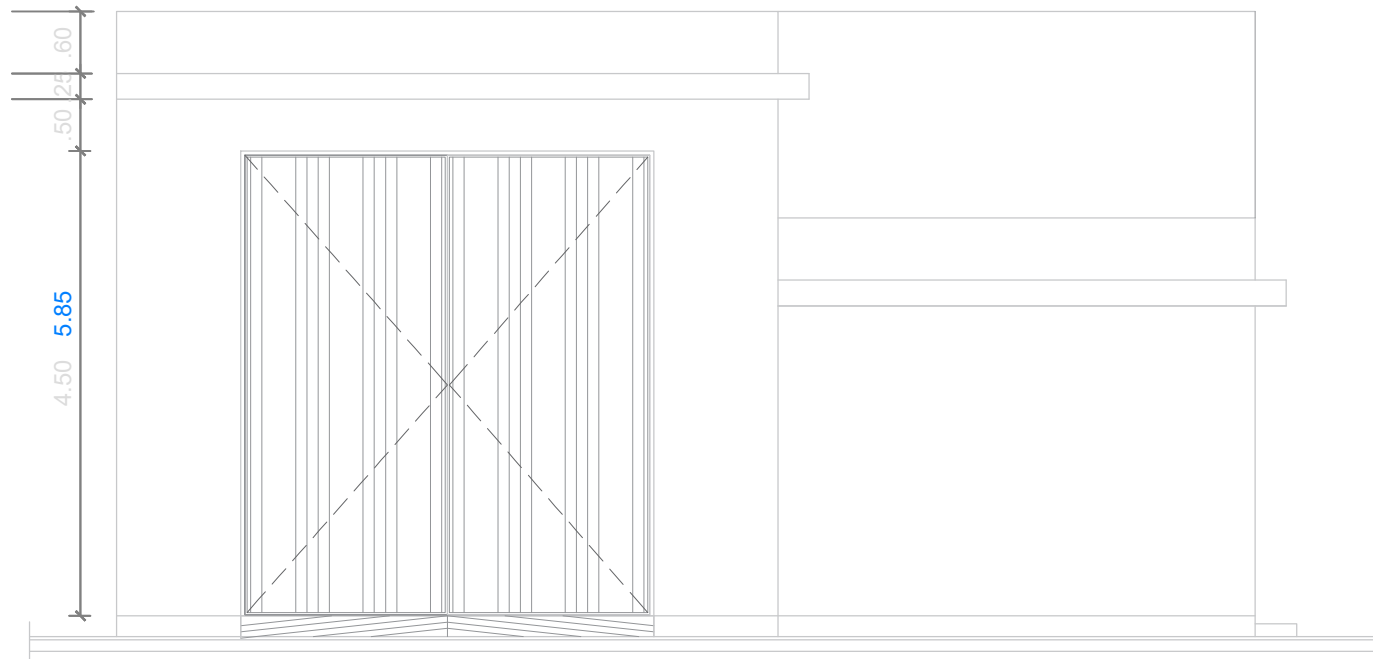

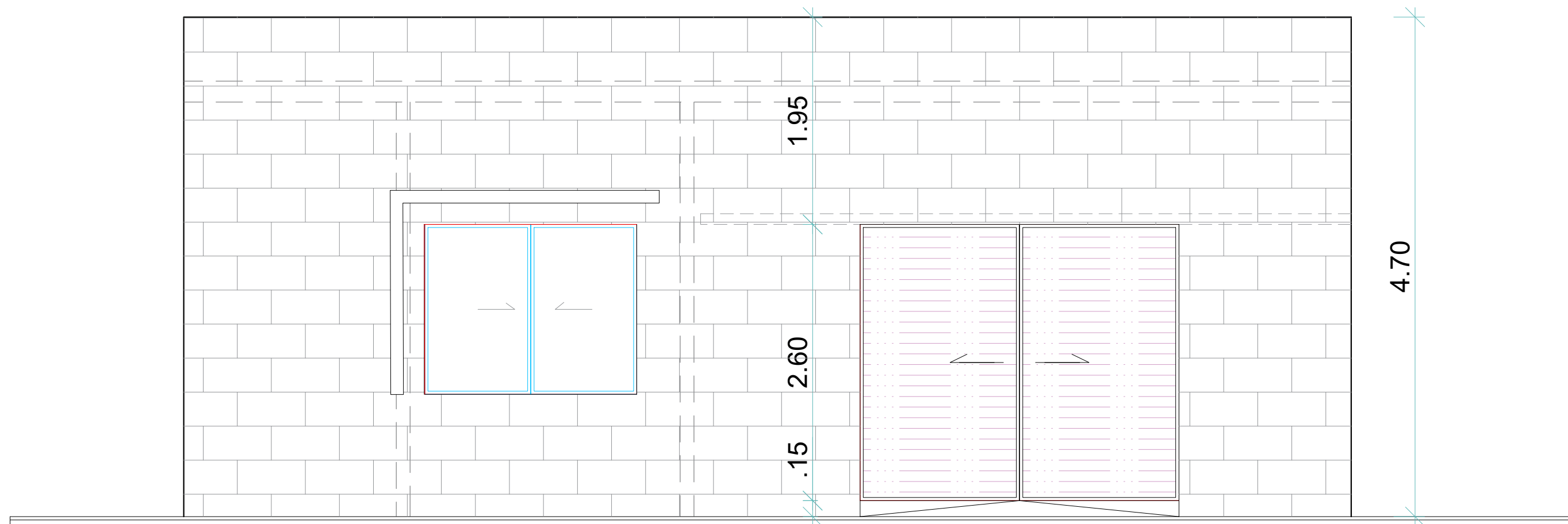

FACADE COTE RUE
ECH : 1/100

PROJET CONSTRUCTION D'UN LOCAL DE CONTROLE ET D'ABRI DE
FOURGONS DE LA CLIENTELE INSTITUTIONNELLE AU NIVEAU DE L'AGENCE
BCEAO DE DAKAR

PROJET CONSTRUCTION LOCAL FOURGON







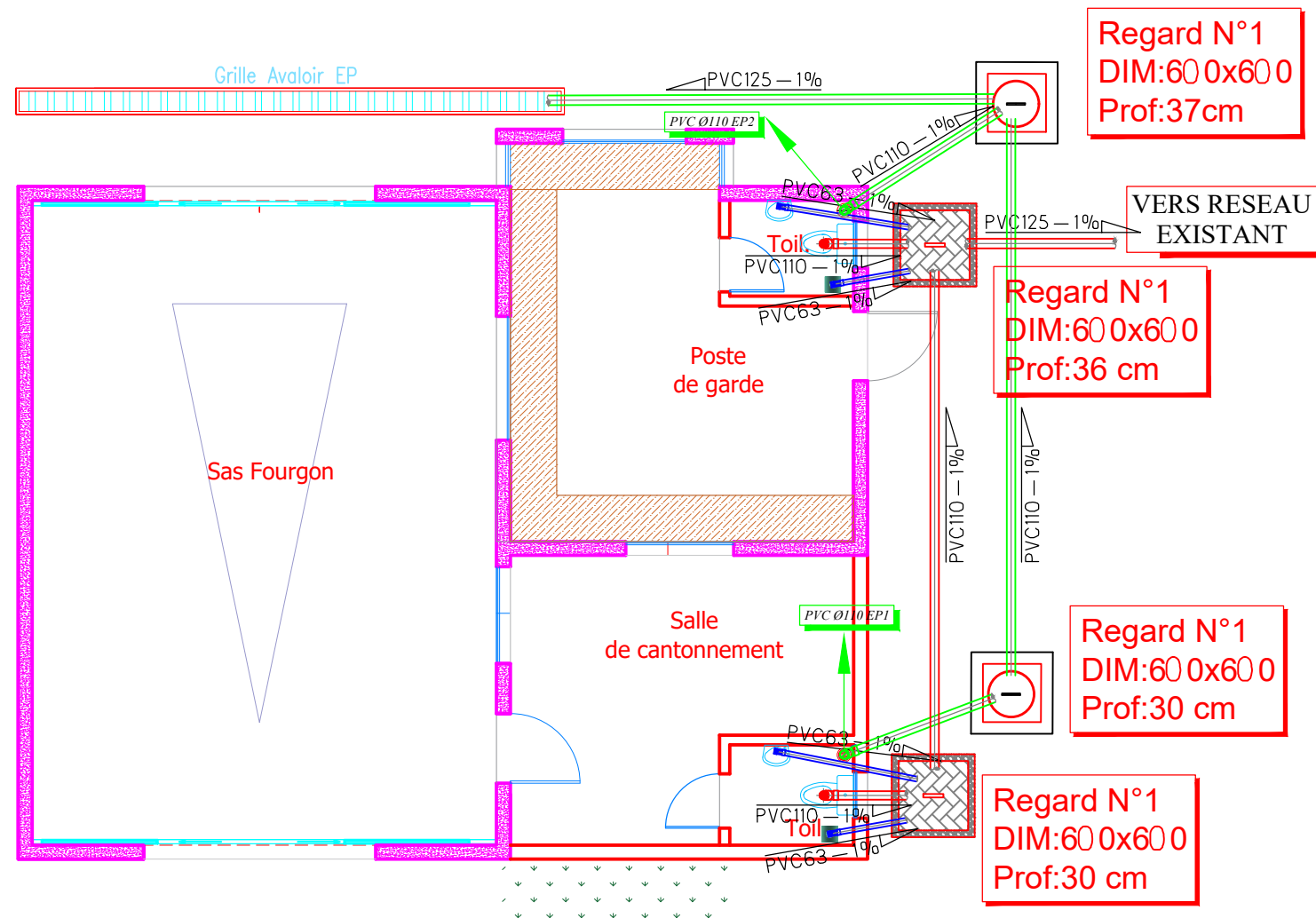

SITE BCEAO DAKAR



PLAN RECONSTRUCTION /DCE 2022
PLOMBERIE EVACUATION



LEGENDE PLOMBERIE

-  Eau pluviale
-  Eau us?e
-  Eau vanne
-  Eau vanne + Eau us?e
-  Siphon de Sol
-  Regard EU 650 x 650
-  Regard EP 700 x 700
-  Crapaudine

Evacuation des appareils sanitaires

WC :	PVC D110
Lavabo :	PVC D40
Siphon :	PVC D50

PROJET CONSTRUCTION D'UN LOCAL DE CONTROLE ET D'ABRI DE
FOURGONS DE LA CLIENTELE INSTITUTIONNELLE AU NIVEAU DE L'AGENCE
BCEAO DE DAKAR

PROJET CONSTRUCTION LOCAL FOURGON
SITE BCEAO DAKAR



PLAN RECONSTRUCTION /DCE 2022
COUPES AA BB

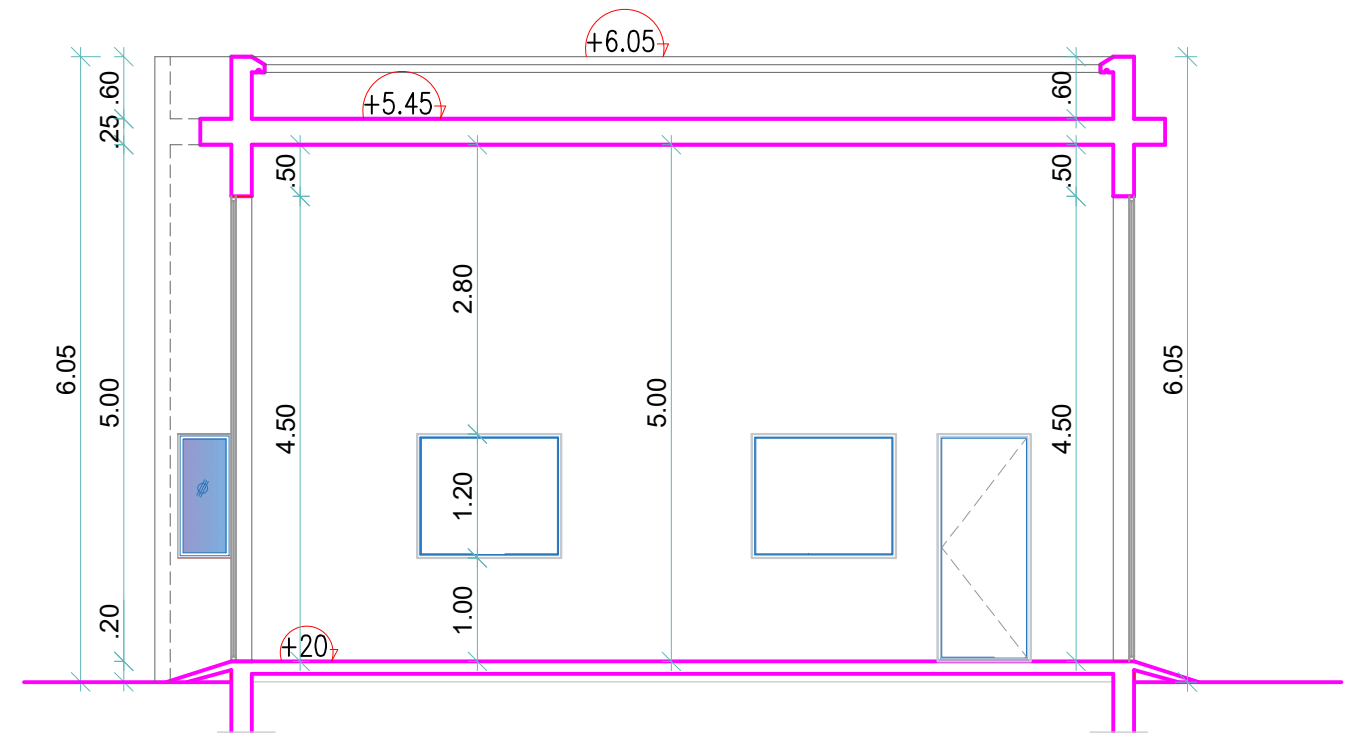
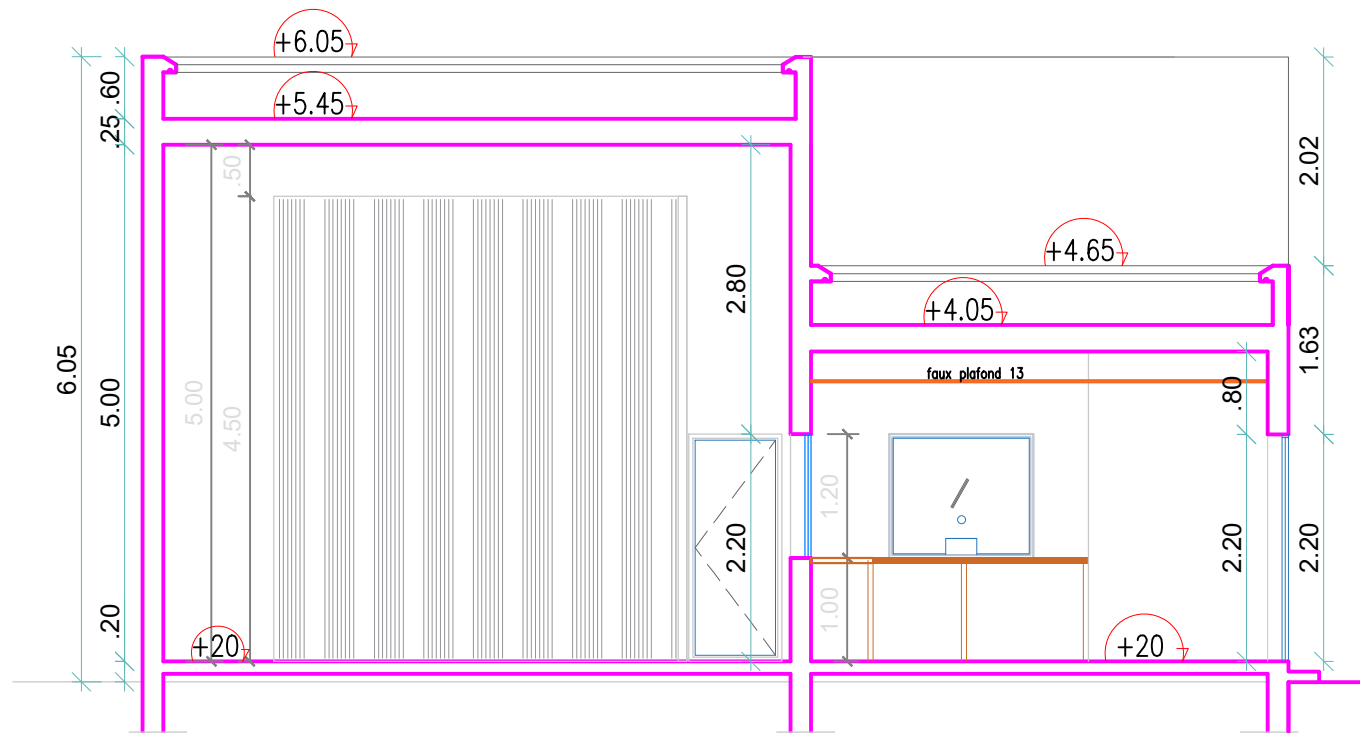

PROJET CONSTRUCTION D'UN LOCAL DE CONTROLE ET D'ABRI DE
FOURGONS DE LA CLIENTELE INSTITUTIONNELLE AU NIVEAU DE L'AGENCE
BCEAO DE DAKAR







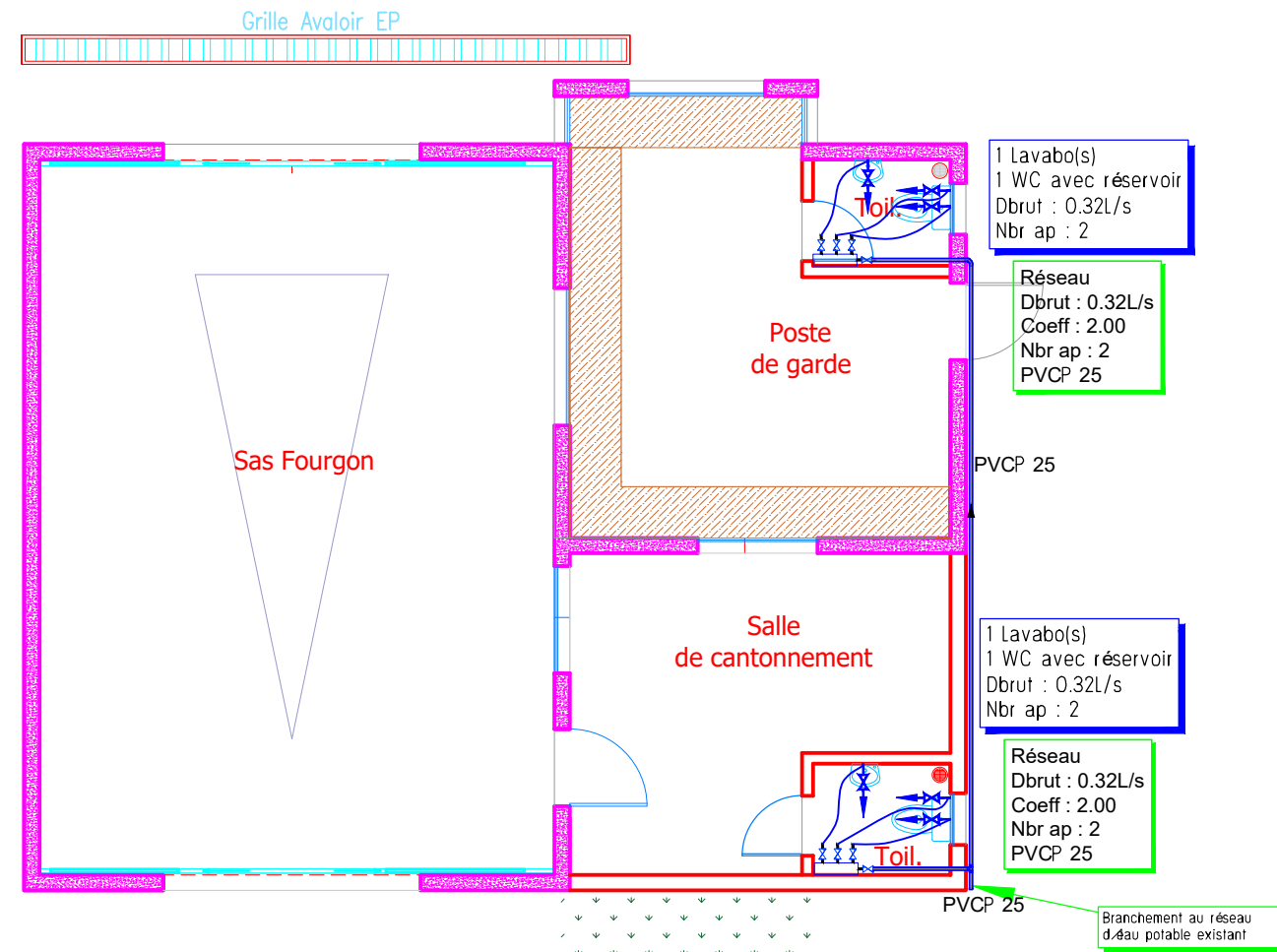





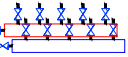

PROJET CONSTRUCTION LOCAL FOURGON
SITE BCEAO DAKAR



PLAN RECONSTRUCTION /DCE 2022
PLOMBERIE ALIMENTATION



LEGENDE ALIMENTATION

-  TUYAU EAU FROIDE EN PVC Pression (EF)
-  TUYAU EAU FROIDE-EAU CHAUDE EN PER
-  COLLECTEURS A ROBINETTERIE INTEGREE
-  VANNE D'ISOLEMENT FERMEE
-  VANNE D'ISOLEMENT OUVERTE
-  CLAPET ANTI-RETOUR
-  FILTRE
-  COMPTEUR D'EAU
-  COLONNE DESCENDANTE
-  COLONNE MONTANTE
-  ROBINET SIMPLE
-  ROBINET MITIGEUR
-  CHAUFFE EAU ELECTRIQUE
-  COMPTEUR

PROJET CONSTRUCTION D'UN LOCAL DE CONTROLE ET D'ABRI DE
FOURGONS DE LA CLIENTELE INSTITUTIONNELLE AU NIVEAU DE L'AGENCE
BCEAO DE DAKAR

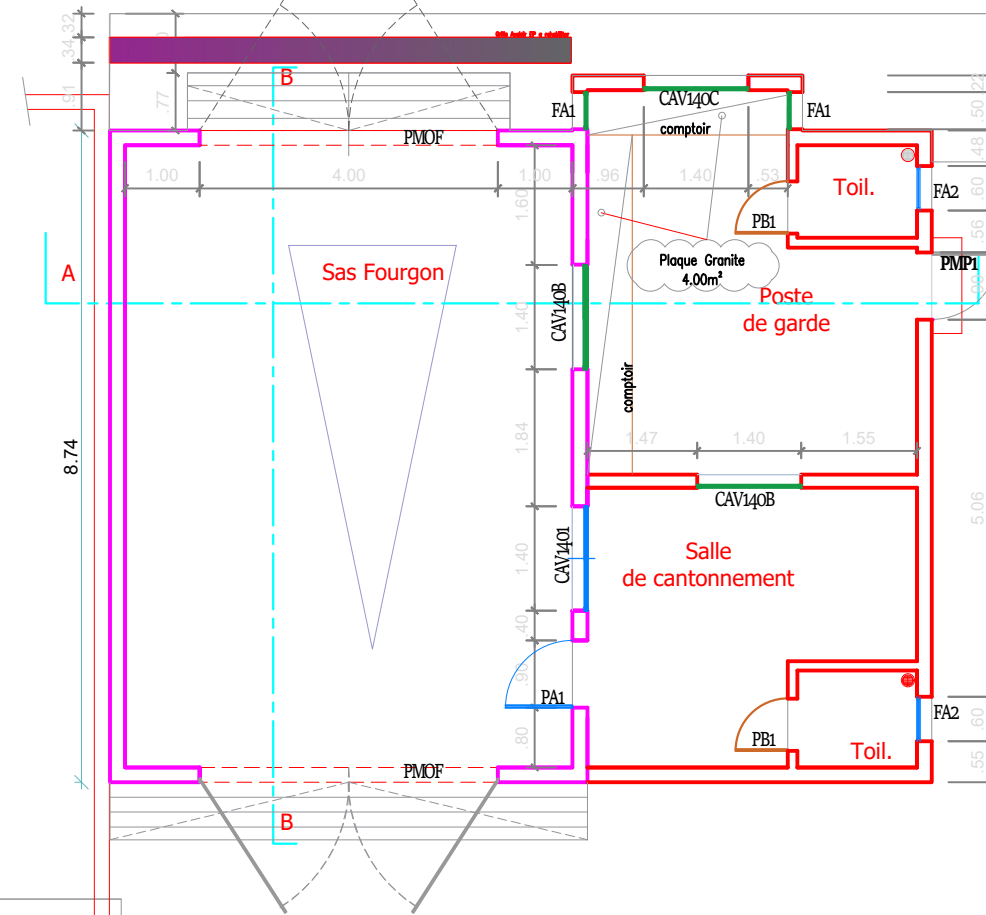

PROJET CONSTRUCTION LOCAL FOURGON
SITE BCEAO DAKAR



PLAN RECONSTRUCTION / DCE 2022
MENUISERIES

MENUISERIE ALUMINIUM DAKAR		NOMBRE
REPERE FA2	Chassis alu vitre ,ouverture a soufflet dimension: 60*60 ,vitrage trempé 6mm type "securit" de saint gobain (toilettes salle de cantonnement&poste de garde) -nombre = 2	02
REPERE CAV140A	Fenetre a Chassis alu vitre ,Fixe dimension: 140*120 ,vitrage trempé 6mm type "securit" de saint gobain (salle de cantonnement)-	01
REPERE PA1	Porte a Chassis alu vitre Ouverture a la francaise dimension: 90*220 +Ferme porte vitrage trempé 6mm type "securit" de saint gobain (salle de cantonnement)-	01
MENUISERIE SECURITE BANQUE		
REPERE FA1	Fenetre a chassis aluminium vitre fixe Dimensions 50*120 vitrage pareballe de securite de classe de resistance BR5 au sens de la norme EN1063 (Poste de garde)	02
REPERE CAV140C	Fenetre a chassis aluminium vitre fixe Dimensions 140*120 vitrage pareballe de securite de classe de resistance BR5 au sens de la norme EN1063 sur lequel est installe au droit des passe sons ,au niveau du comptoire est installe des passe -documents (15*30cm)dote d'un passe documents cote sortie (Poste de garde)	01

MENUISERIE METALLIQUE DAKAR		NOMBRE
REPERE PMP1	Porte metallique en tôle pleine double peaux de passage 90*220cm (passage libre) +ferme porte finition : traitement anti +peinture) (Poste de garde)	01
MENUISERIE BOIS DAKAR		NOMBRE
REPERE PB1	Porte en bois stratifié de dimensions 70x 220 avec serrure a mortaiser pour cylindre europeen ,cadre en bois massif et ame pleine composee de panneaux de contreplaqué colle et revetue de feuilles de massif haute pression(Toilettes)	02

PROJET CONSTRUCTION D'UN LOCAL DE CONTROLE ET D'ABRI DE FOURGONS DE LA CLIENTELE INSTITUTIONNELLE AU NIVEAU DE L'AGENCE BCEAO DE DAKAR

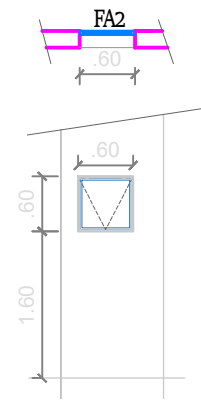

REPÈRE FA2

Chassis alu vitre ,ouverture a soufflet
dimension: 60*60 ,vitrage trempé 6mm type "securit" de saint gobain
(toilettes salle de cantonnement & poste de garde)
Nombre = 02

PROJET CONSTRUCTION D'UN LOCAL DE CONTROLE ET D'ABRI DE FOURGONS DE LA CLIENTELE INSTITUTIONNELLE AU NIVEAU DE L'AGENCE BCEAO DE DAKAR

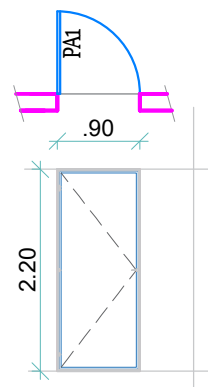

REPÈRE PA1

Porte a Chassis alu vitre Ouverture a la francaise dimension: 90*220 +Ferme porte vitrage trempé 6mm type "securit" de saint gobain (salle de cantonnement)-
Nombre =01

Aluminium

PROJET CONSTRUCTION D'UN LOCAL DE CONTROLE ET D'ABRI DE FOURGONS DE LA CLIENTELE INSTITUTIONNELLE AU NIVEAU DE L'AGENCE BCEAO DE DAKAR

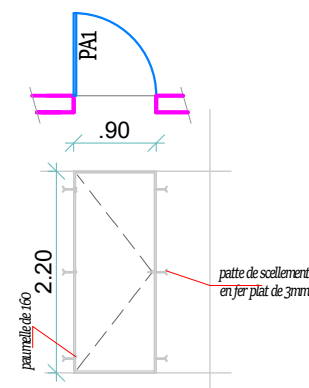

REPÈRE PMP1

Porte metallique en tole pleine double peaux de passage 90*220cm (passage libre) +ferme porte finition : traitement anti +peinture)
(Poste de garde)
Nombre = 01

metallique

PROJET CONSTRUCTION D'UN LOCAL DE CONTROLE ET D'ABRI DE FOURGONS DE LA CLIENTELE INSTITUTIONNELLE AU NIVEAU DE L'AGENCE BCEAO DE DAKAR

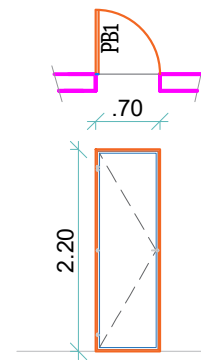

REPÈRE PB1

Porte en bois stratifié de dimensions 70x 220 avec serrure a mortaiser pour cylindre europeen ,cadre en bois massif et ame pleine composee de panneaux de contreplaqué colle et revetue de feuilles de massif haute pression(Toilettes)
Nombre =02

Bois

PROJET CONSTRUCTION D'UN LOCAL DE CONTROLE ET D'ABRI DE
FOURGONS DE LA CLIENTELE INSTITUTIONNELLE AU NIVEAU DE L'AGENCE
BCEAO DE DAKAR

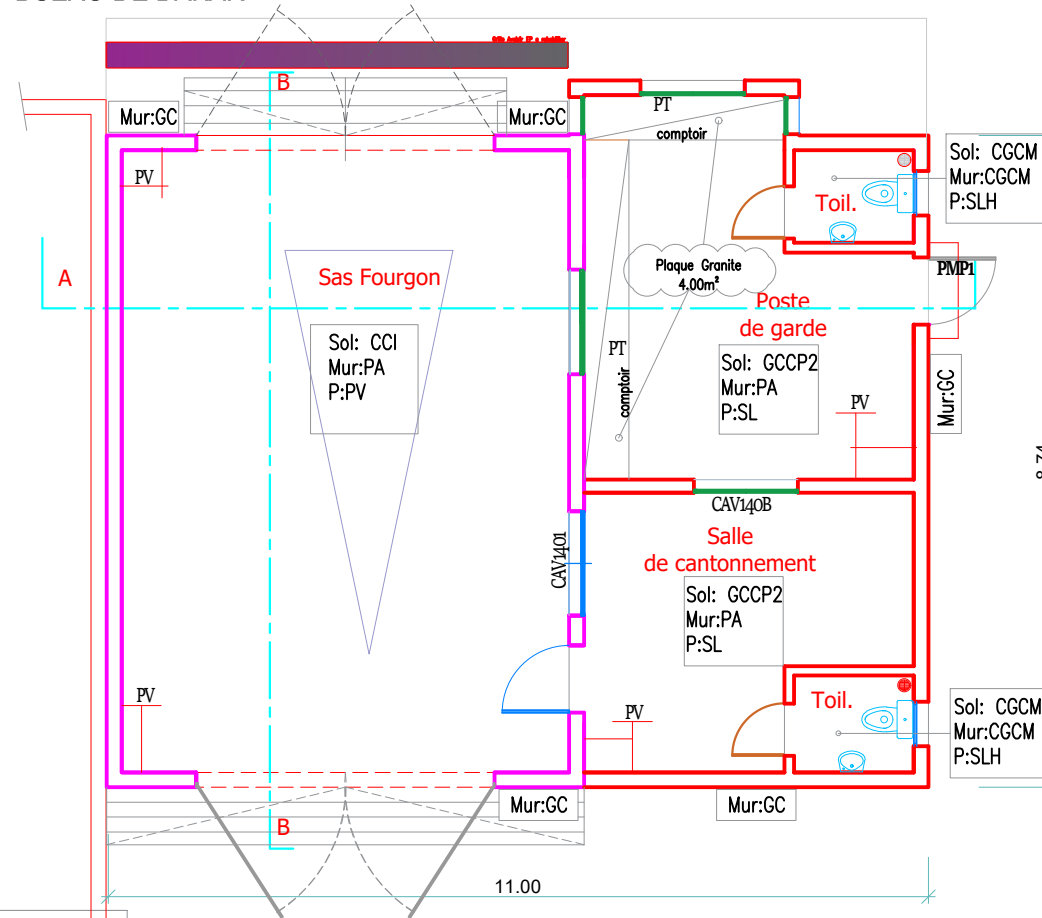

PROJET CONSTRUCTION LOCAL FOURGON
SITE BCEAO DAKAR



PLAN RECONSTRUCTION / DCE 2022
REVETEMENTS

REVETEMENTS SOL DAKAR

CCI	Chape Ciment avec couche d'usure incorporee
GCCP2	Caurreaux gres cerame pleine masse,poli,rectifie type CREMA MARFIL de chez TODOGRES de 60*60,U4P3E2C1
CGCM	Caurreaux gres cerame pleine masse,mate rectifie type PALAZO BELVEDIARE de chez TODAGES de 30*30- U4P3E2C1
CGCM1/NM	Caurreaux gres cerame pleine masse,mate rectifie type PALAZO PITI de chez TODAGES de 60*60 avec nez de marche - U4P3E2C1
PT	Plan de travail (poste de garde)
PGRT	Plaque de granite (poste de garde)
REVETEMENT MURAL	
GC	Revetement mural en carreaux gres cerame non emaille ou double charge poli,rectifie,type naturel de chez TODOGRESI
PA	Peinture mate aux copolymeres acrylique en dispersion aqueuse de type PANTEX 800 de seigneurie
CGCPM	Caurreaux gres cerame pleine masse,poli rectifie type PALAZO BARBERINI de chez TODAGES

REVETEMENTS & PLINTHES DAKAR

CCI	Chape Ciment avec couche d'usure incorporee
CGCP4/P	Plinthe assorti en carreaux gres cerame pleine ,poli,rectifie type CREMA MARFIL de chez TODOGRES H=10cm
CGCP1/P	Plinthe assorti en carreaux gres cerame pleine ,poli,rectifie type type PALAZO PITI de chez TODOGRES H=10cm
REVETEMENT PLAFOND	
PV	Peinture Vinylique
REVETEMENT FAUX PLAFOND	
SL	Faux plafond lisse en BA13
SLH	Faux plafond lisse en BA13 Hydrofuge