

# CABINET D'ARCHITECTURE D'URBANISME ET D'ENGINEERING

Études - Suivi - Contrôle - Conseils - Design

## PROJET DE REHABILITATION DE TOILETTES POUR LE COMPTE DE LA BCEAO

### AVANT PROJET DETAILLE

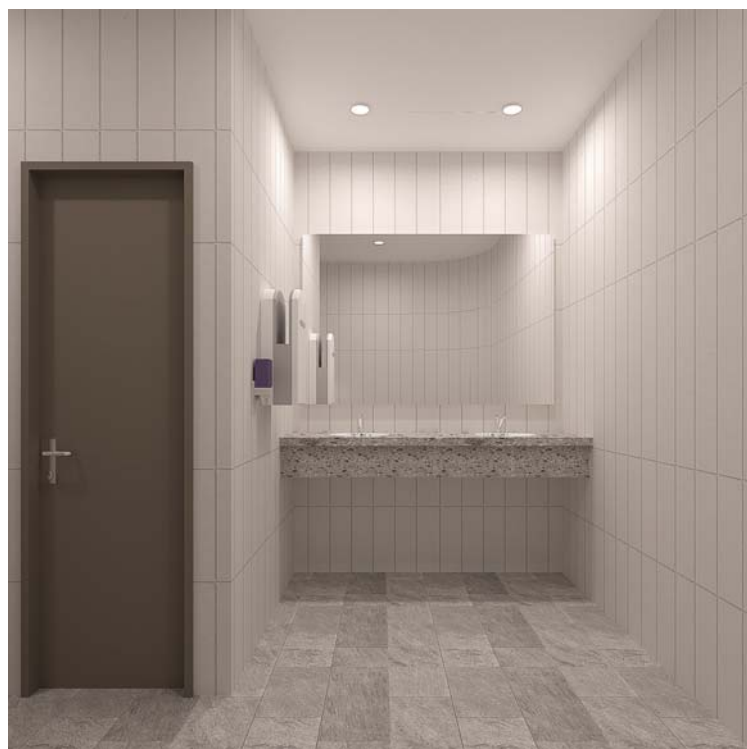

**Maître d'ouvrage** : Banque Centrale des États de l'Afrique de l'Ouest  
BP 356 Ouagadougou  
Tél : 25 49 05 00

**Maître d'œuvre** : CARURE  
10 B.P : 720 Ouagadougou 10  
Tél : 25 30 46 75

**Juin 2024**

# A- SIEGE AGENCE PRINCIPALE

**SIEGE**

# COMPTABILITE/ CAISSE

# PROJET DE REHABILITATION DE TOILETTES POUR LE COMPTE DE LA BCEAD

SIEGE

## RDC COMPTABILITE

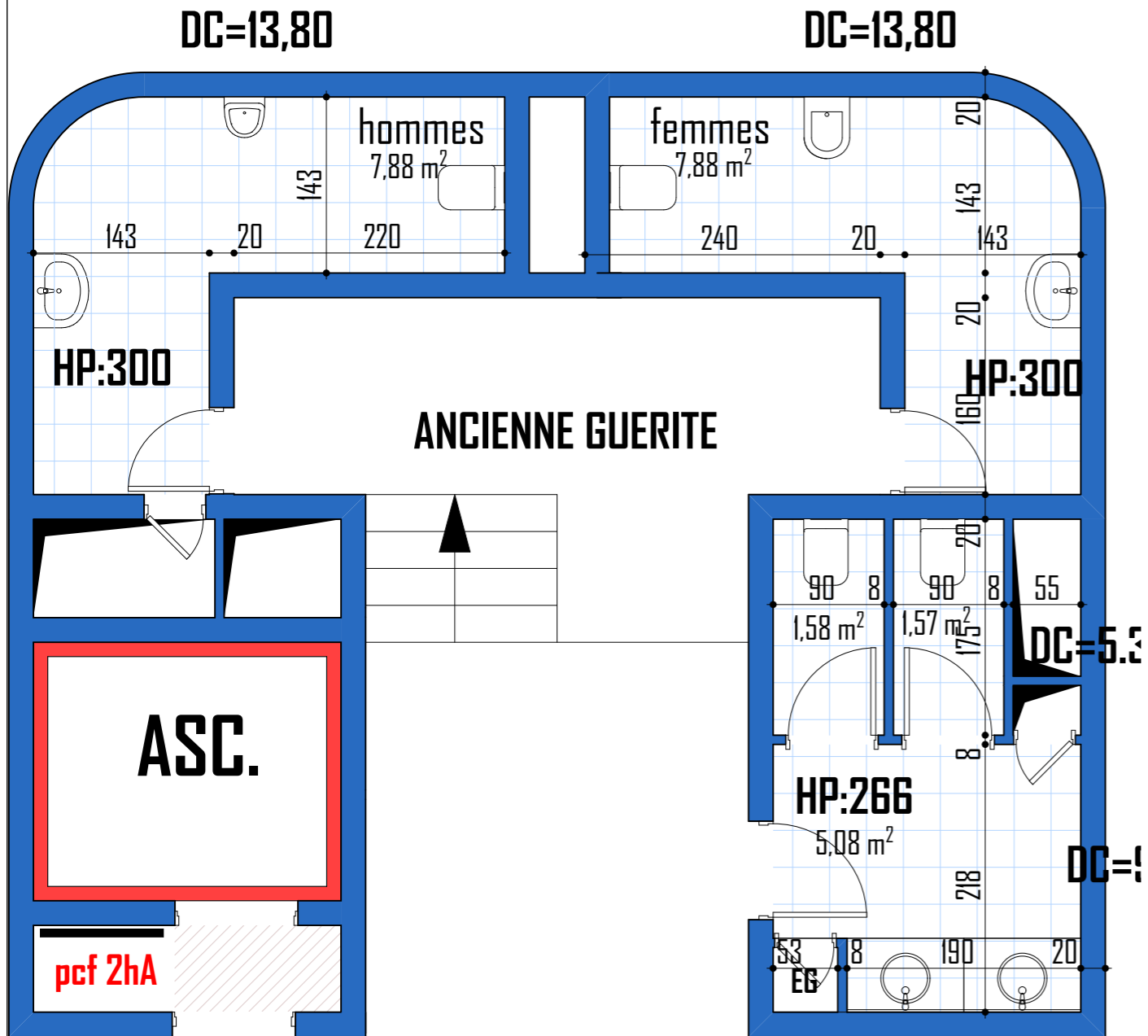

## RDC ZONE DES CAISSES

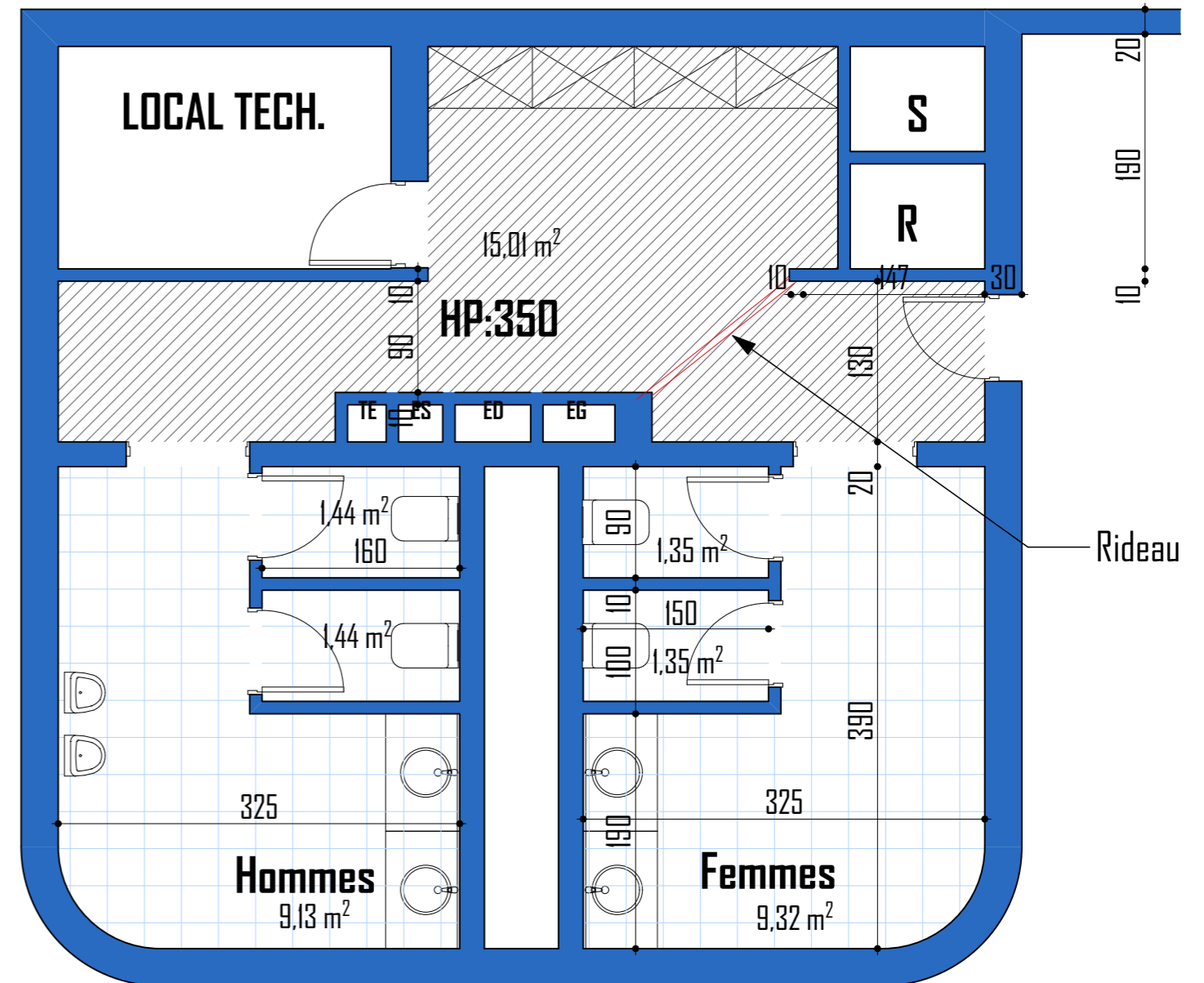

ETAT DES LIEUX

1:50

10 BP : 720 Ouagadougou 10

Tel.: (+226) 25 30 46 75

Mai 2024

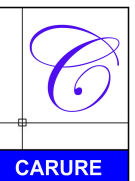

# PROJET DE REHABILITATION DE TOILETTES POUR LE COMPTE DE LA BCEAD

SIEGE

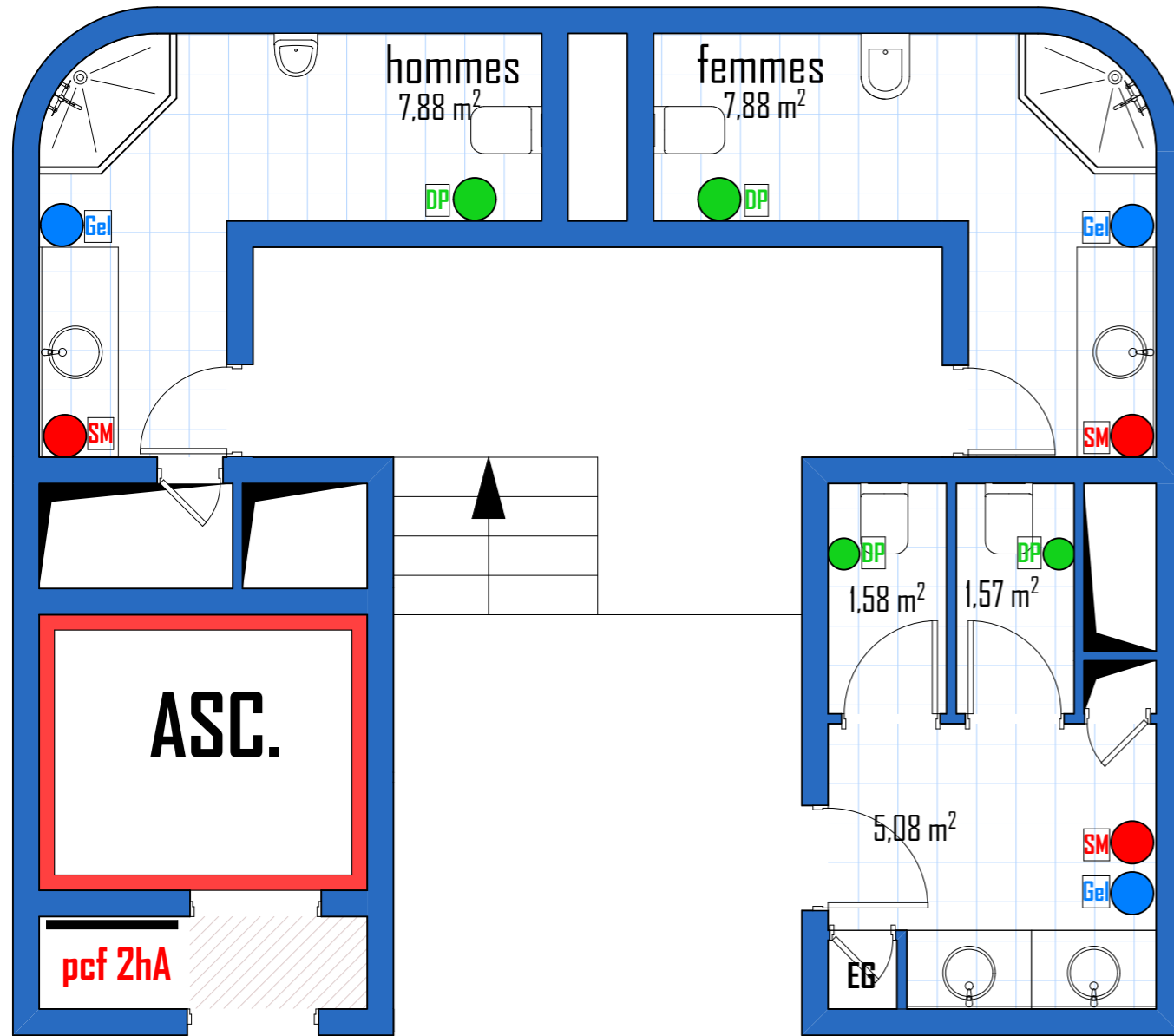

## COMPTABILITE

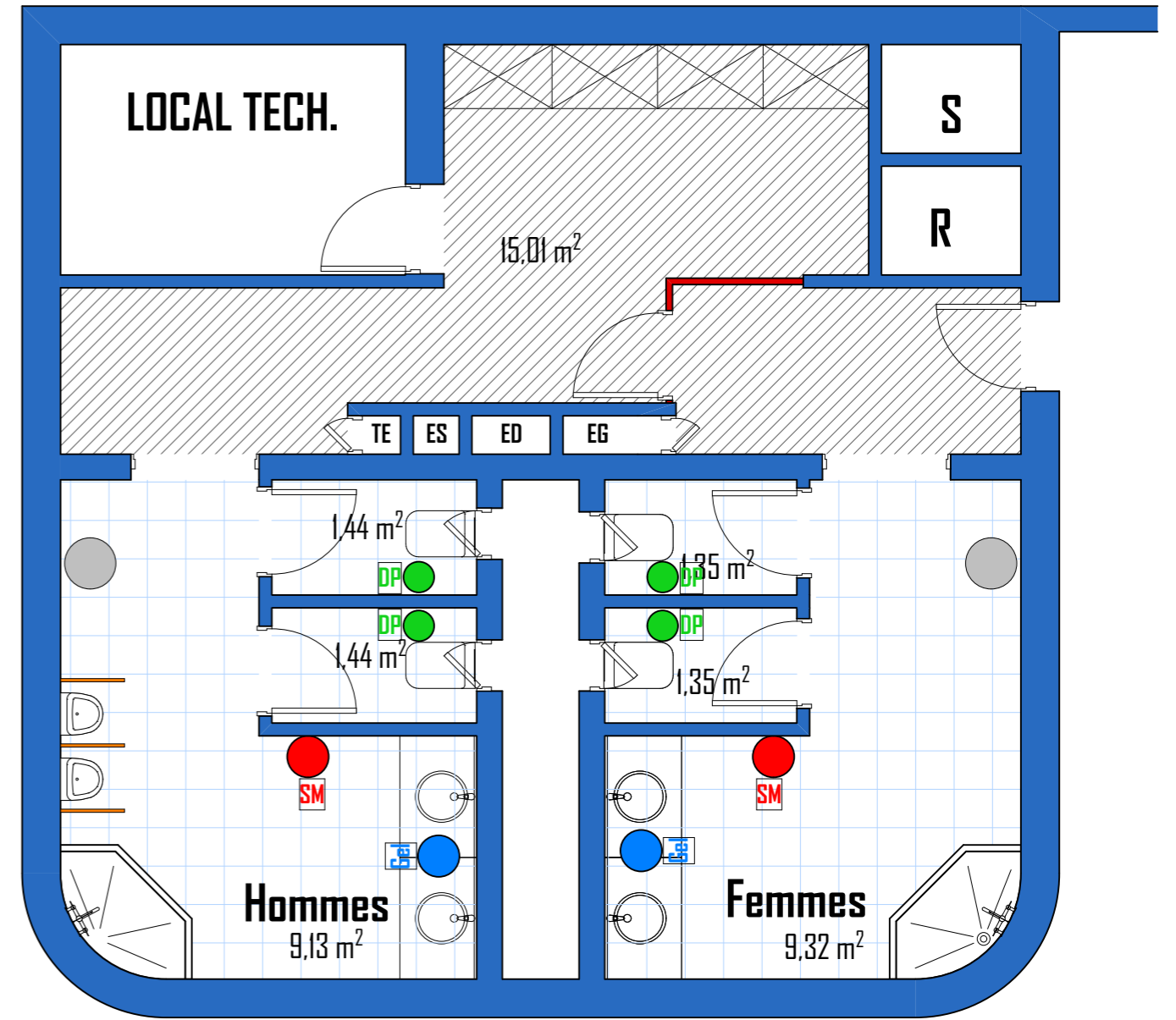

## ZONE DES CAISSES



## LEGENDE

	Distributeur de papier
	Distributeur de Gel
	SECHE MAIN Electrique

PROPOSITION

1:50

10 BP : 720 Ouagadougou 10  
Tel.: (+226) 25 30 46 75

Mai 2024

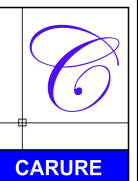

# PROJET DE REHABILITATION DE TOILETTES POUR LE COMPTE DE LA BCEAD

SIEGE

## COMPTABILITE

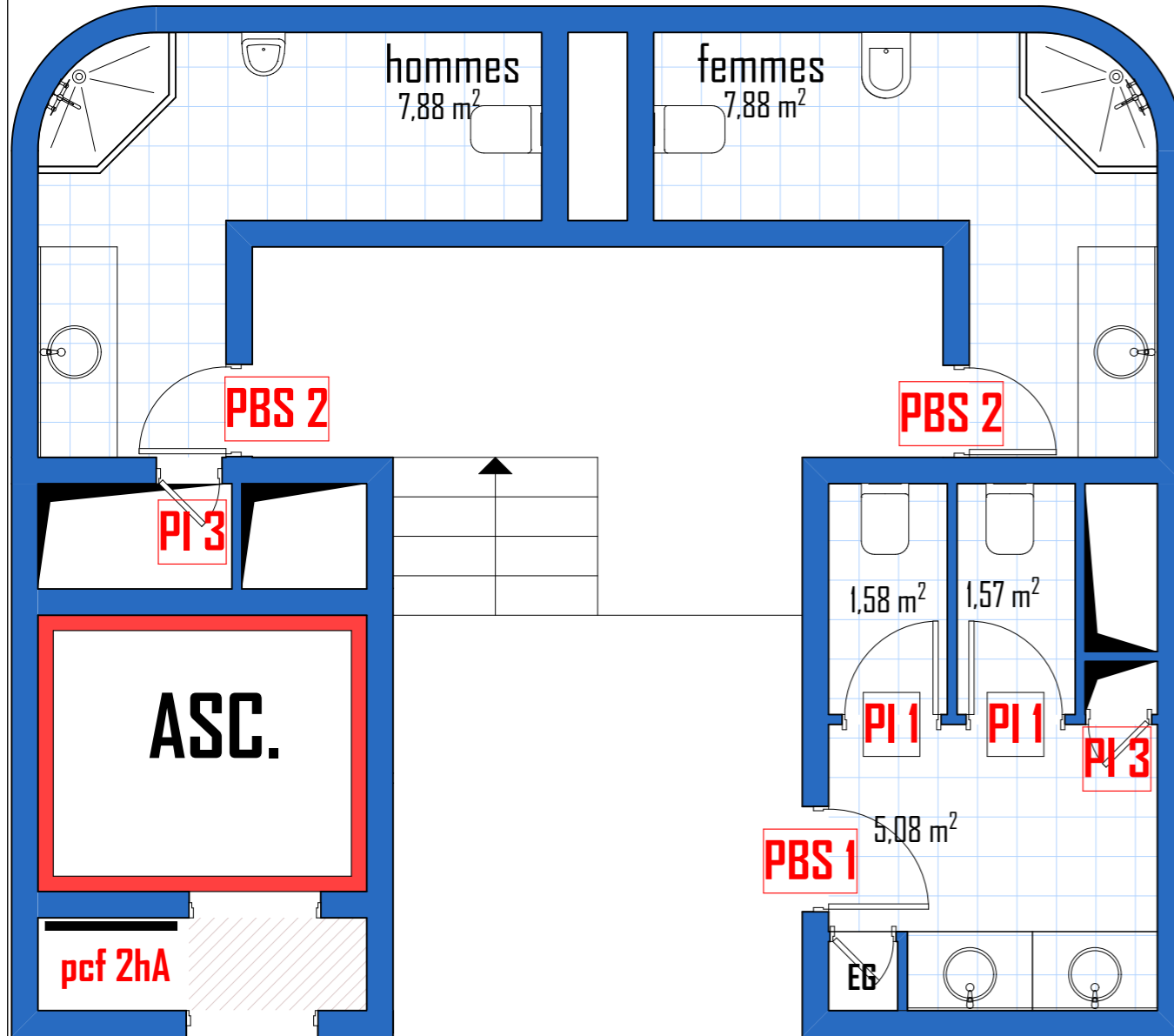

## ZONE DES CAISSES

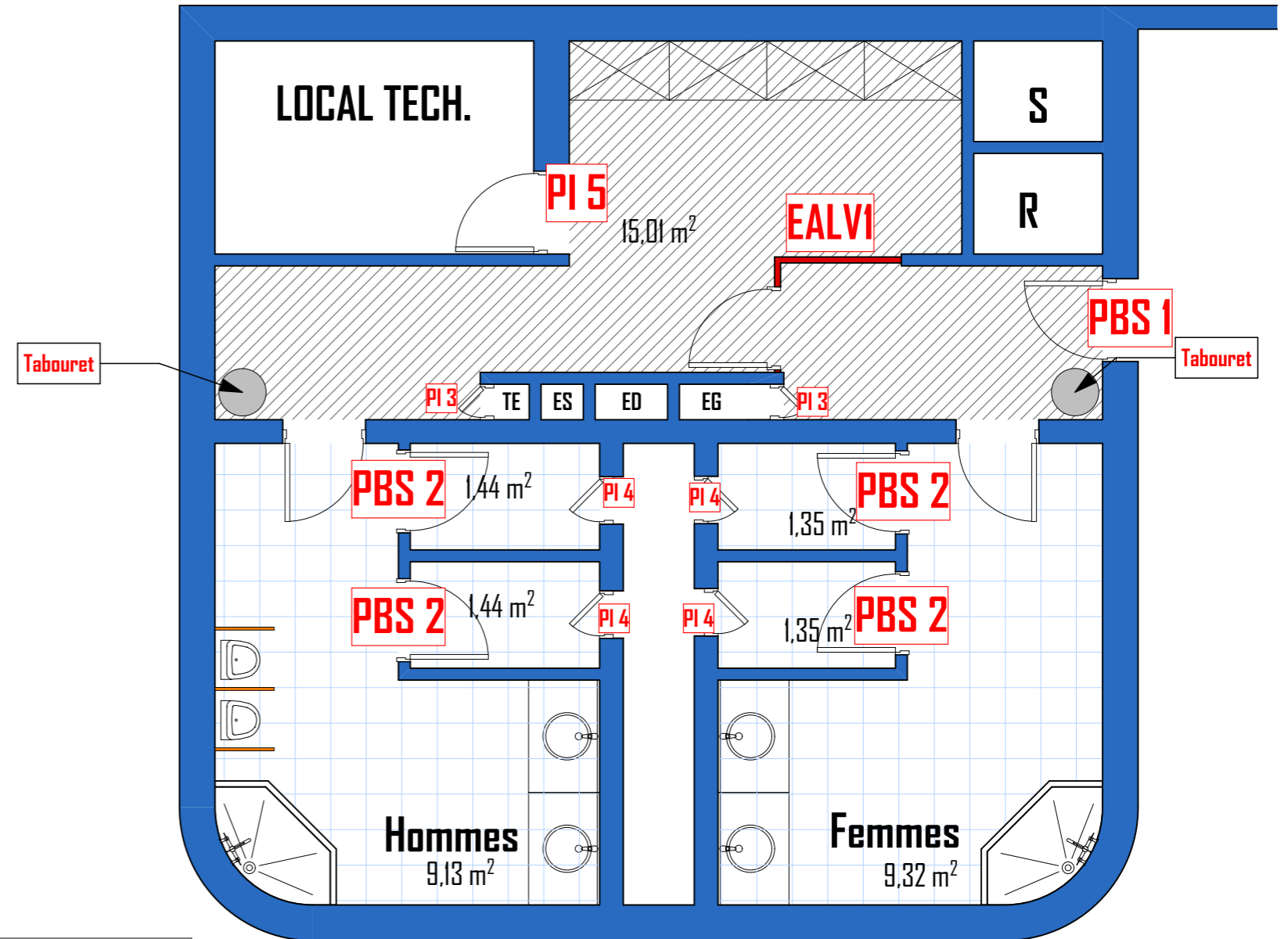

### LEGENDE MENUISERIE BOIS (PORTES)

<b>PBS 1</b>	Porte en bois stratifié haute pression (HPL) à un battant de 80 cm X 210 cm y compris cadre en aluminium et grille d'aération basse
<b>PBS 2</b>	Porte en bois stratifié haute pression (HPL) à un battant de 75 cm X 210 cm y compris cadre en aluminium et grille d'aération basse
<b>PI 3</b>	Porte isoplane de 30 cm x 210 pour gaine technique
<b>PI 4</b>	Porte isoplane de 50 cm x 50 pour gaine technique
<b>PI 5</b>	Porte isoplane de 90 cm x 210
<b>EALVI</b>	Ensemble en Aluminium Vitré de 200cm x 250cm comportant avec une porte à un batant de 90cm x 210 avec imposte de 90cm x 40cm et un châssis fixe de 110cm x 250cm

MENUISERIE

1:50

10 BP : 720 Ouagadougou 10

Tel.: (+226) 25 30 46 75

Mai 2024

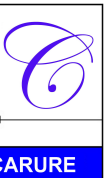

CARURE

# PROJET DE REHABILITATION DE TOILETTES POUR LE COMPTE DE LA BCEAD

SIEGE

## RDC COMPTABILITE

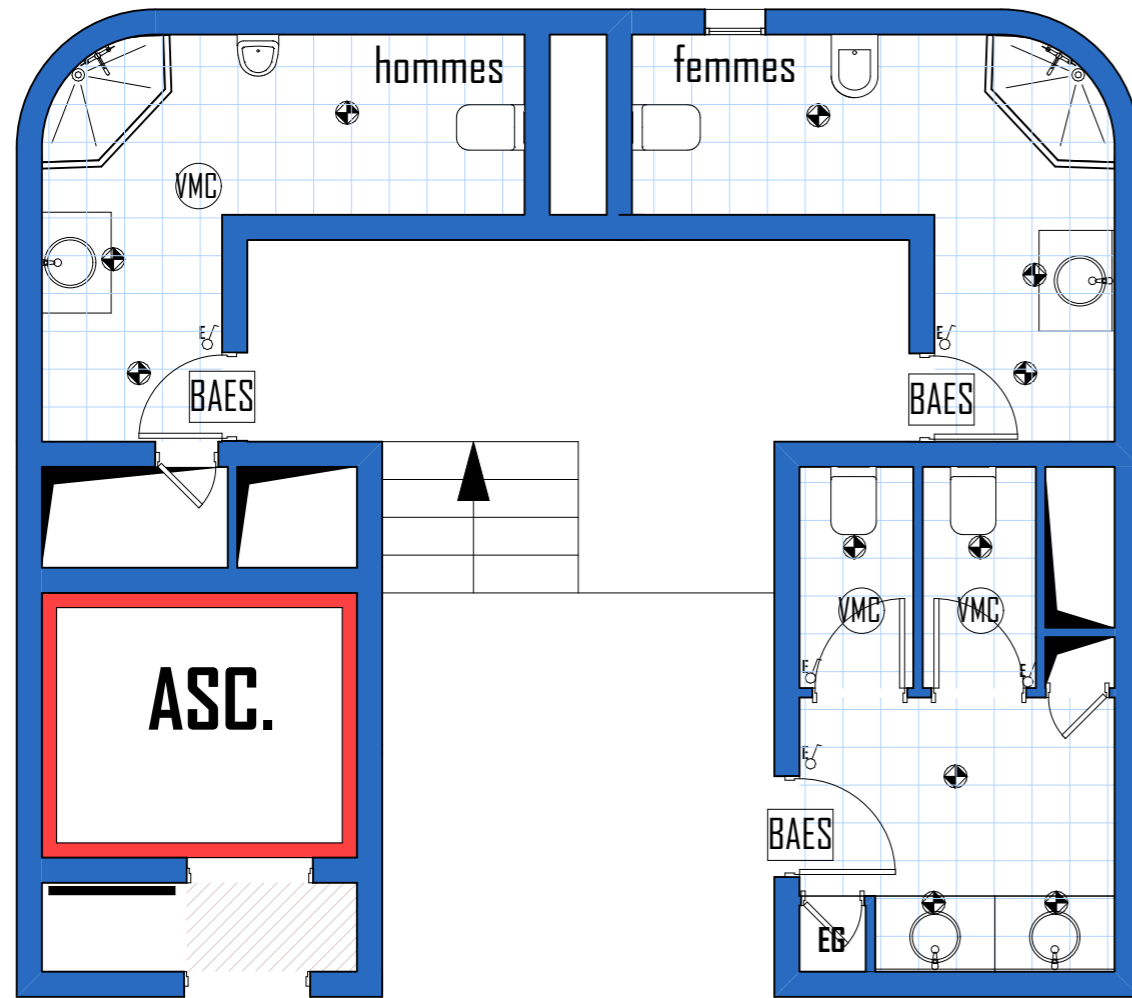

## RDC ZONE DES CAISSES

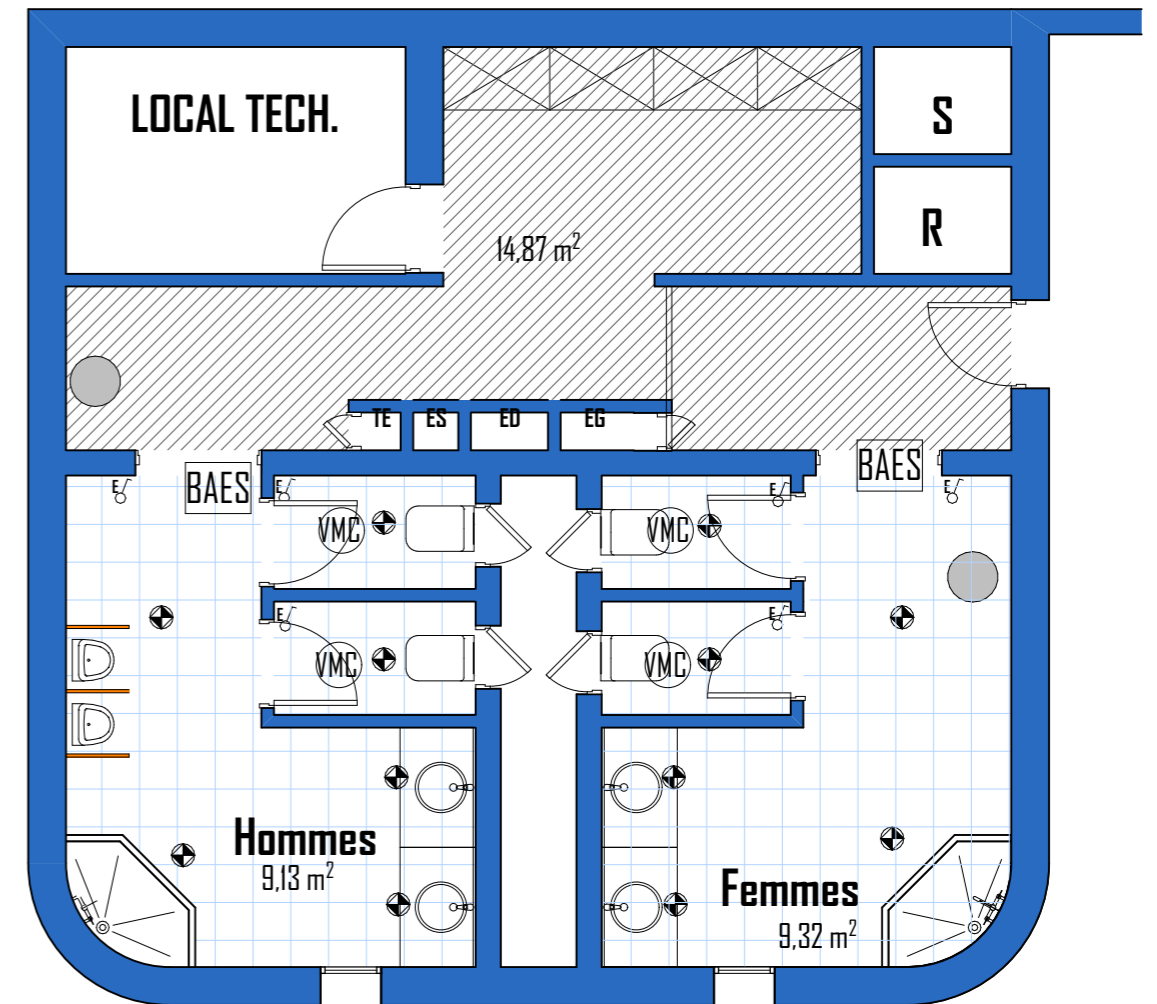

### LEGENDE ELECTRICITE

	Spot led étange de 8w
	Interrupteur simple allumage étange de type plexo de chez LEGRAND
	Applique sanitaire étange
	Bloc AutONOME d'Eclairage de Sécurité de chez LEGRAND
	Extracteur d'Air

### ELECTRICITE

1:50

10 BP : 720 Ouagadougou 10

Tel.: (+226) 25 30 46 75

Mai 2024

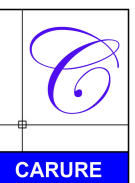

**SIEGE**

**ZONE DE TRI**





# PROJET DE REHABILITATION DE TOILETTES POUR LE COMPTE DE LA BCEAD

SIEGE



## LEGENDE

<span style="color: green;">●</span>	<b>Distributeur de papier</b>
<span style="color: blue;">●</span>	<b>Distributeur de Gel</b>
<span style="color: red;">●</span>	<b>SECHE MAIN Electrique</b>

PROPOSITION

1:50

10 BP : 720 Ouagadougou 10  
Tel.: (+226) 25 30 46 75

Mai 2024

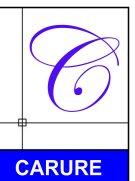

# PROJET DE REHABILITATION DE TOILETTES POUR LE COMPTE DE LA BCEAD

SIEGE

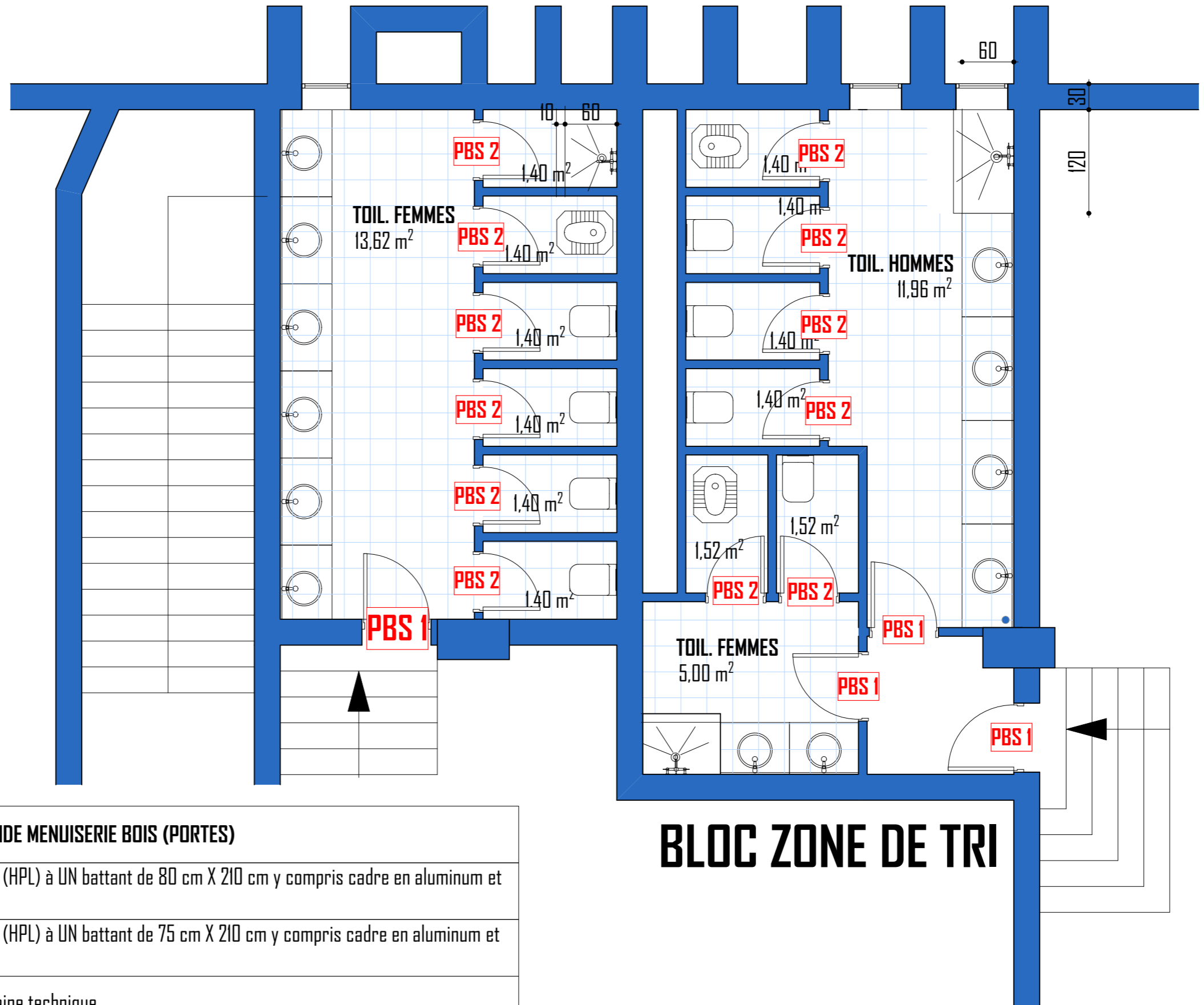

## LEGENDE MENUISERIE BOIS (PORTES)

**PBS 1**

Porte en bois stratifié haute pression (HPL) à UN battant de 80 cm X 210 cm y compris cadre en aluminium et grille d'aération basse

**PBS 2**

Porte en bois stratifié haute pression (HPL) à UN battant de 75 cm X 210 cm y compris cadre en aluminium et grille d'aération basse

**PI 3**

Porte isoplane de 30 cm x 210 pour gaine technique

**PI 4**

Porte isoplane de 50 cm x 50 pour gaine technique

**MENUISERIE**

**1:50**

10 BP : 720 Ouagadougou 10

Tel.: (+226) 25 30 46 75

Mai 2024



CARURE

# PROJET DE REHABILITATION DE TOILETTES POUR LE COMPTE DE LA BCEAD

SIEGE

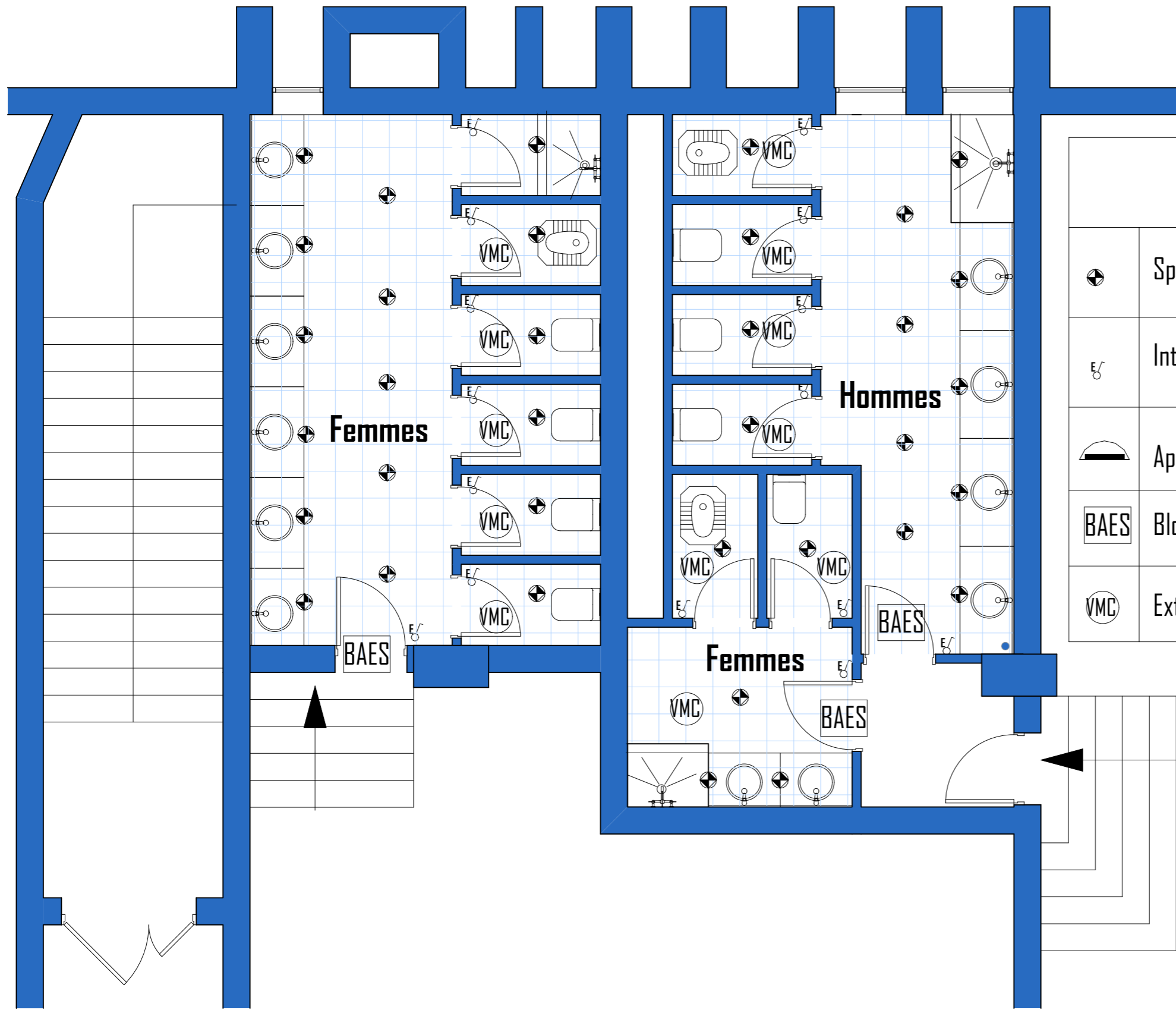

## LEGENDE ELECTRICITE

	Spot led étange de 9w
	Interrupteur simple allumage étange de type plexo de chez LEGRAND
	Applique sanitaire étange
	Bloc AutONOME d'Eclairage de Sécurité de chez LEGRAND
	Extracteur d'Air

ELECTRICITE

1:50

**SIEGE**

# ANNEXES

# PROJET DE REHABILITATION DE TOILETTES POUR LE COMPTE DE LA BCEAD

SIEGE

### LOCAUX TECHNIQUES

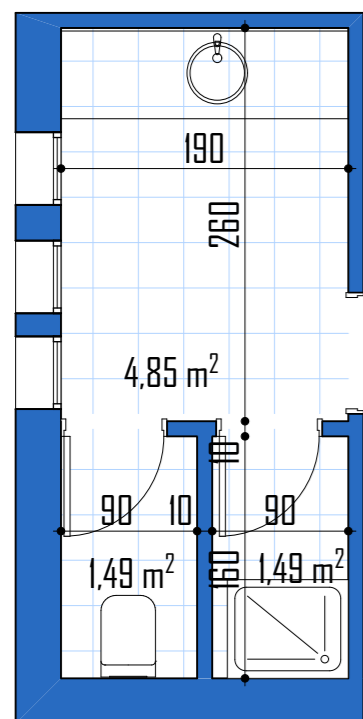

### ACCUEIL/RECEPTION

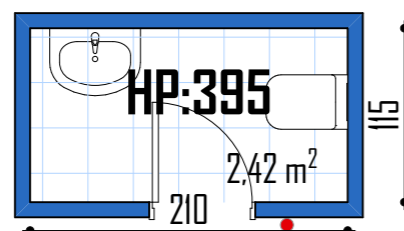

### TOILETTE HALL ACCUEIL RDC

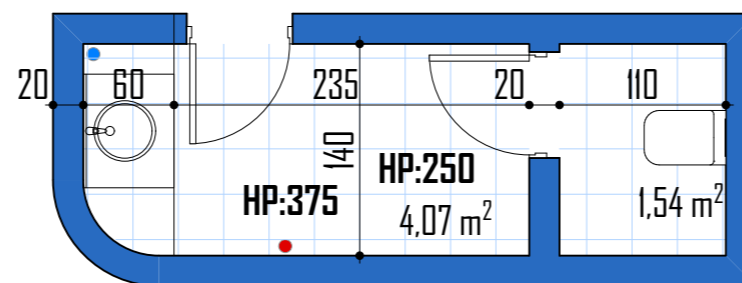

### TOILETTES GARDIEN

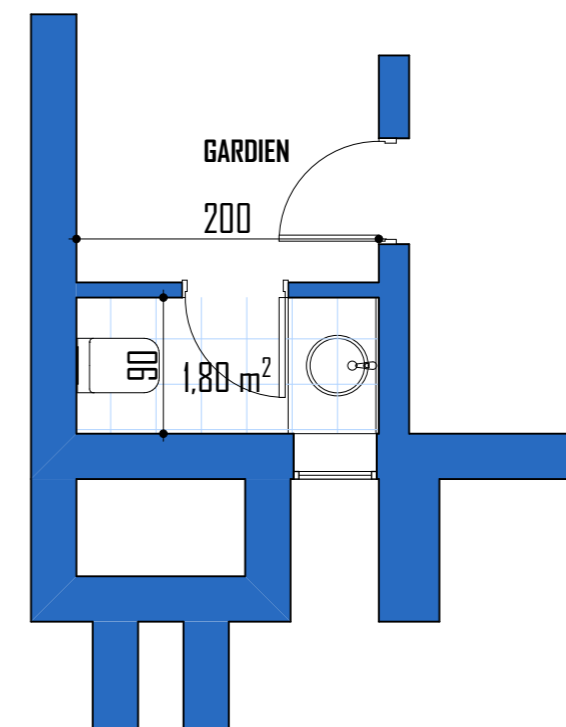

### TOILETTES LOCAL POMPEIER

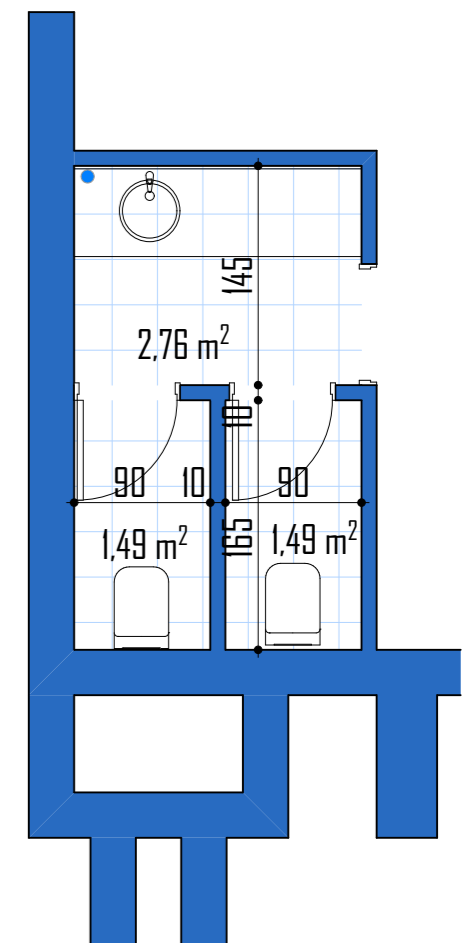

ETAT DES LIEUX

1:50

10 BP : 720 Ouagadougou 10

Tél.: (+226) 25 30 46 75

Mai 2024

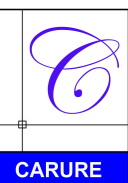

# PROJET DE REHABILITATION DE TOILETTES POUR LE COMPTE DE LA BCEAD

## SIEGE

### LOCAUX TECHNIQUES

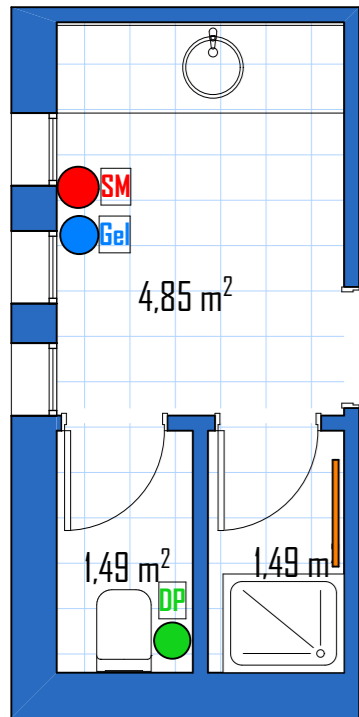

### ACCUEIL/RECEPTION

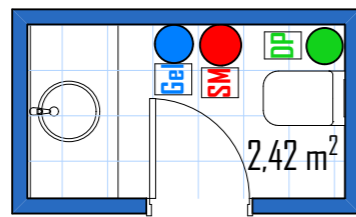

### TOILETTE HALL ACCUEIL RDC

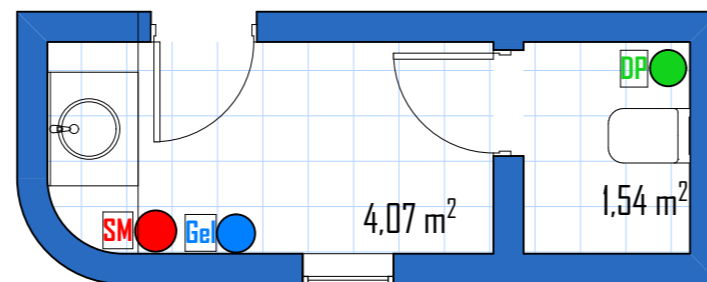

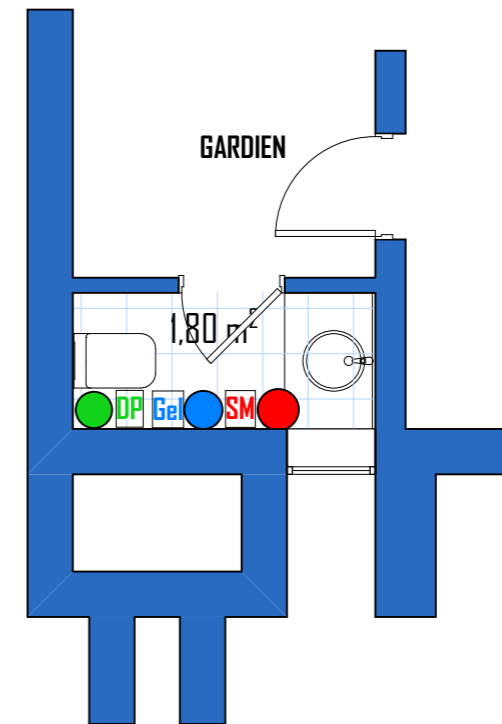

### TOILETTES GARDIEN

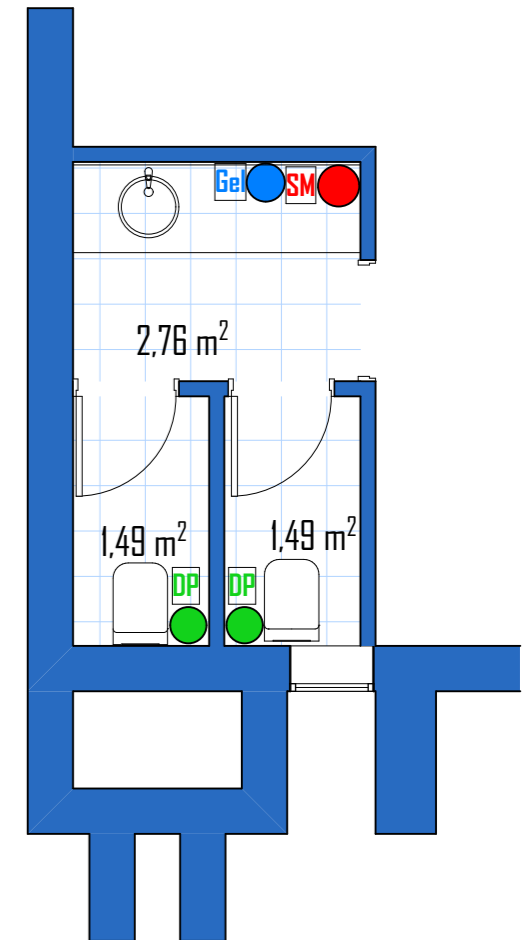

### TOILETTES LOCAL POMPEIERS



## LEGENDE

	Distributeur de papier
	Distributeur de Gel
	SECHE MAIN Electrique

PROPOSITION

1:50

10 BP : 720 Ouagadougou 10

Tel.: (+226) 25 30 46 75

Mai 2024

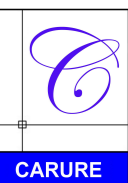

# PROJET DE REHABILITATION DE TOILETTES POUR LE COMPTE DE LA BCEAD

## SIEGE

### LOCAUX TECHNIQUES

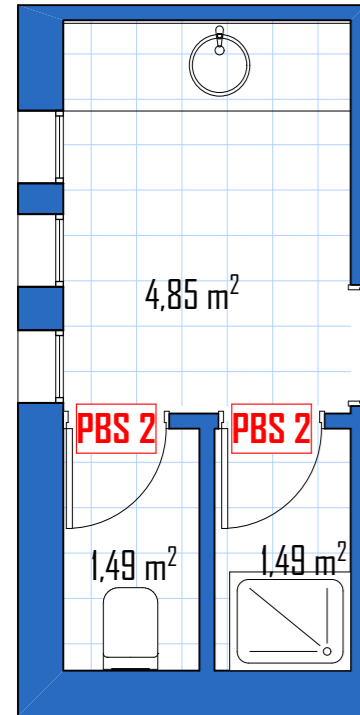

### ACCUEIL/RECEPTION

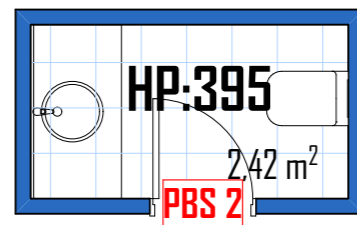

### TOILETTE HALL ACCUEIL RDC

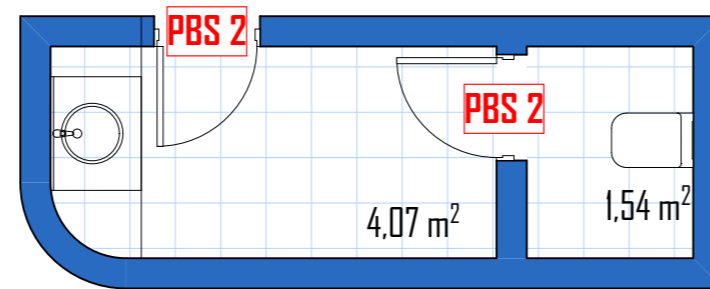

### TOILETTES GARDIEN

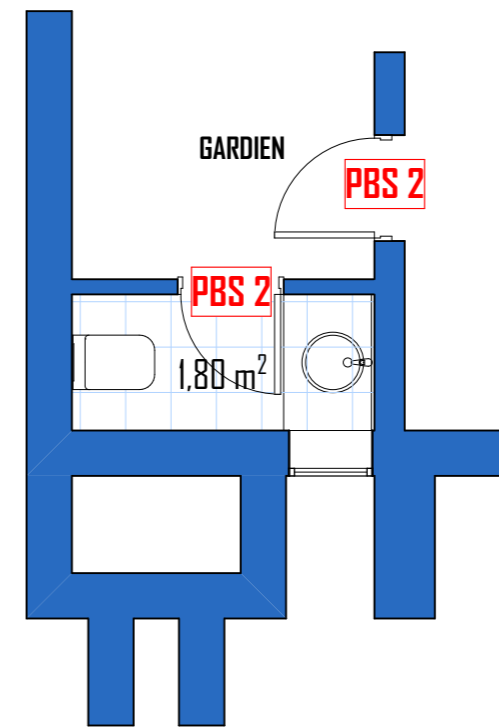

### TOILETTES LOCAL POMPEIERS

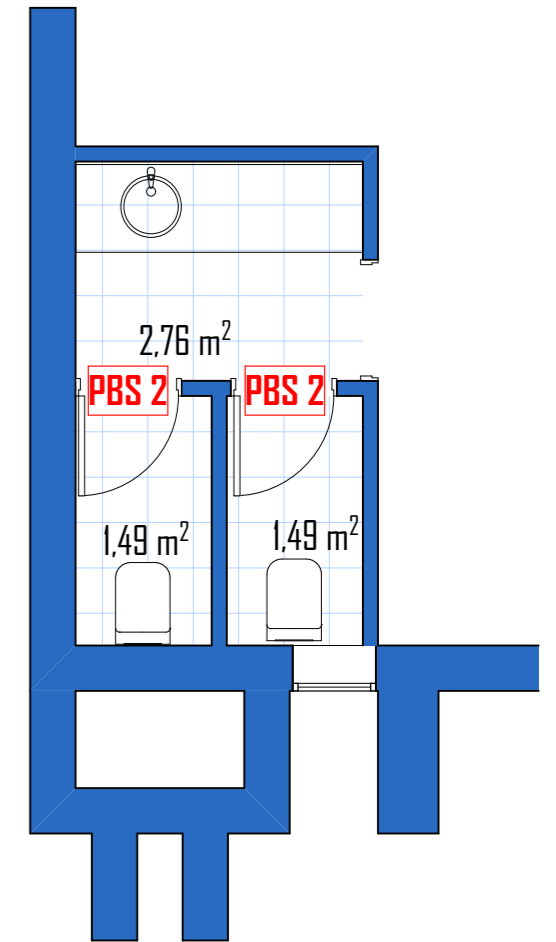

### LEGENDE MENUISERIE BOIS (PORTES)

<b>PBS 1</b>	Porte en bois stratifié haute pression (HPL) à UN battant de 80 cm X 210 cm y compris cadre en aluminium et grille d'aération basse
<b>PBS 2</b>	Porte en bois stratifié haute pression (HPL) à UN battant de 75 cm X 210 cm y compris cadre en aluminium et grille d'aération basse
<b>PI 3</b>	Porte isoplane de 30 cm x 210 pour gaine technique
<b>PI 4</b>	Porte isoplane de 50 cm x 50 pour gaine technique

**MENUISERIE**  
**1:50**



# PROJET DE REHABILITATION DE TOILETTES POUR LE COMPTE DE LA BCEAD

## SIEGE

LOCAUX TECHNIQUES

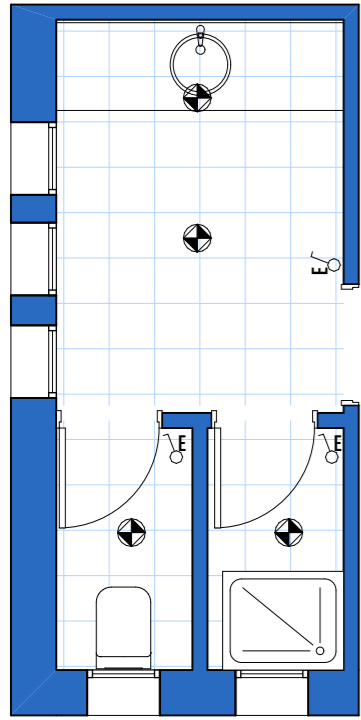

ACCUEIL/RECEPTION

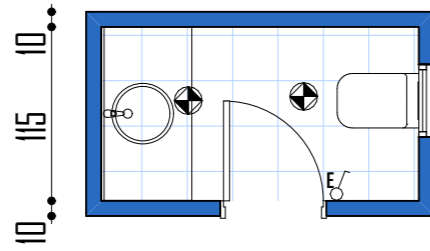

TOILETTE HALL ACCUEIL RDC

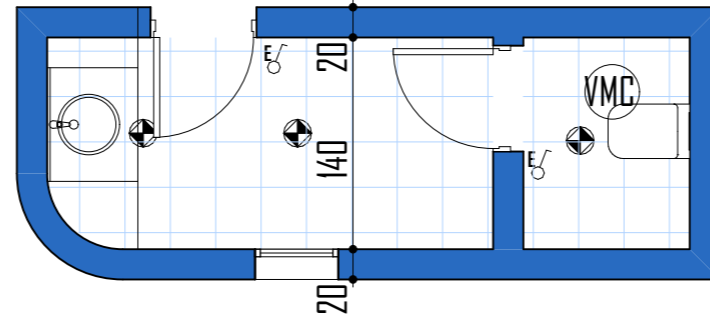

TOILETTES GARDIEN

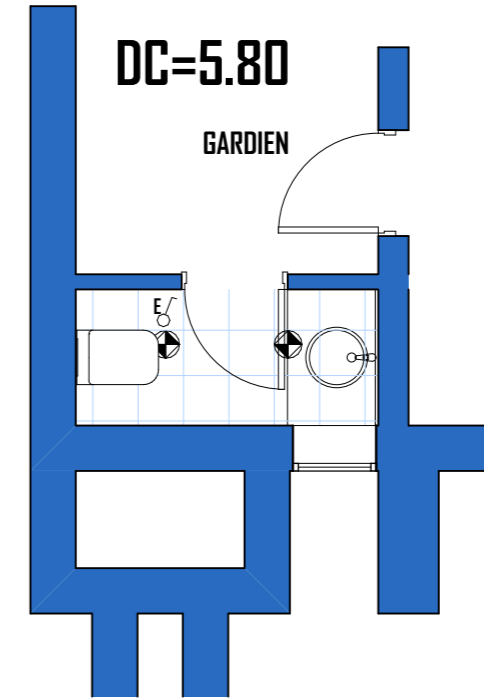

TOILETTES LOCAL POMPEIERS

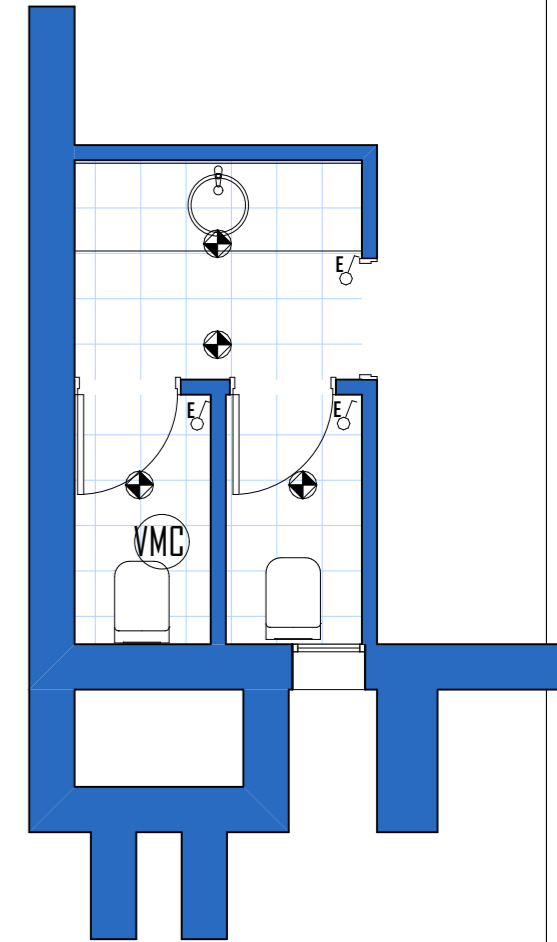

### LEGENDE ELECTRICITE

	Spot led étanche de 8w
	Interrupteur simple allumage étanche de type plexo de chez LEGRAND
	Bloc AutONOME d'Eclairage de Sécurité de chez LEGRAND
	Extracteur d'Air

## ELECTRICITE

1:50

**SIEGE**

**GUERITE**

# PROJET DE REHABILITATION DE TOILETTES POUR LE COMPTE DE LA BCEAD

## SIEGE

### GUERITE POLICE

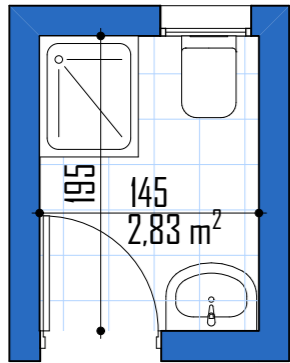

### ANCIENNE GUERITE

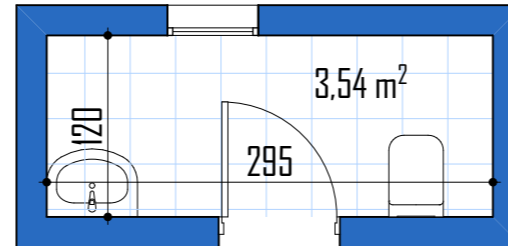

### GUERITE PRINC 1

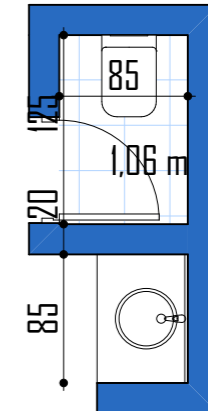

### GUERITE 2

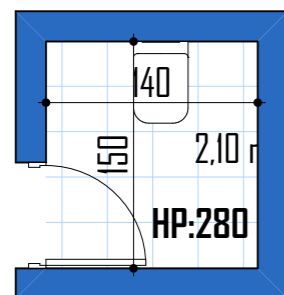

### GUERITE SUD

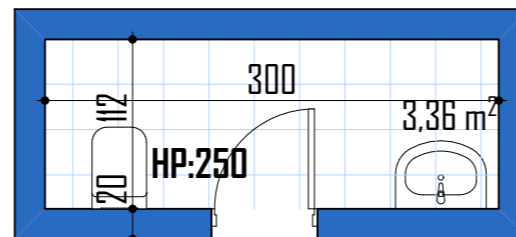

### GUERITE CYCLE

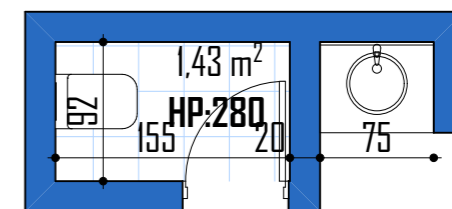

ETAT DES LIEUX

1:50

# PROJET DE REHABILITATION DE TOILETTES POUR LE COMPTE DE LA BCEAD

## SIEGE

### TOILETTE HALL ACCUEIL RDC

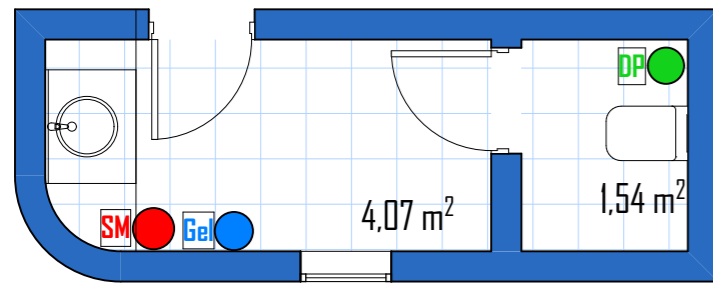

### GUERITE POLICE

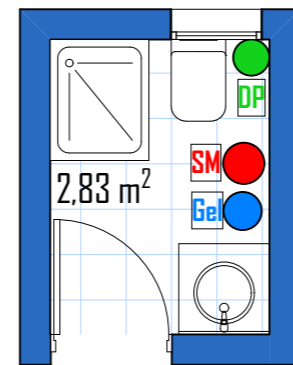

### ANCIENNE GUERITE

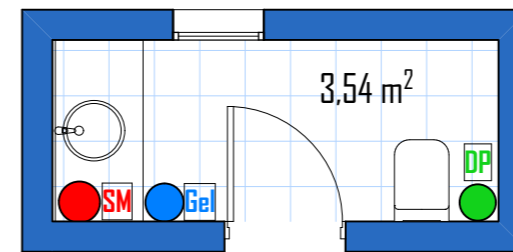

### GUERITE PRINC 1

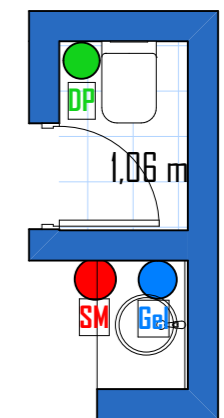

### GUERITE 2

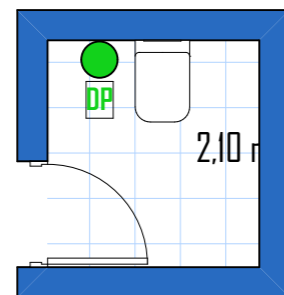

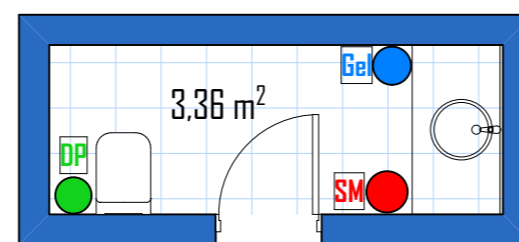

### GUERITE SUD

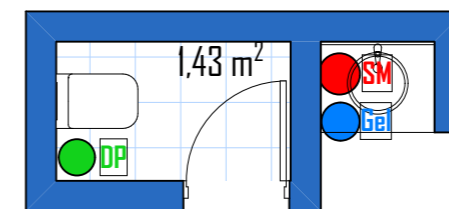

### GUERITE CYCLE



## LEGENDE

	<b>Distributeur de papier</b>
	<b>Distributeur de Gel</b>
	<b>SECHE MAIN Electrique</b>

PROPOSITION

1:50

# PROJET DE REHABILITATION DE TOILETTES POUR LE COMPTE DE LA BCEAD

SIEGE

TOILETTE HALL ACCUEIL RDC

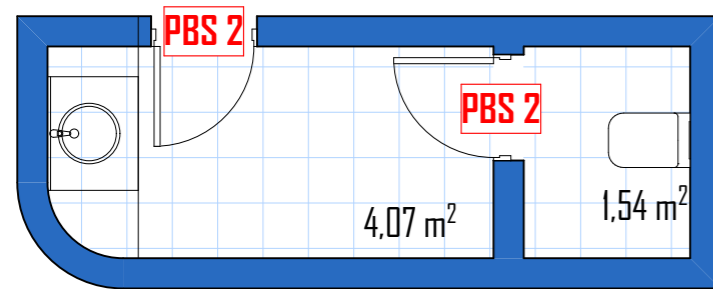

GUERITE POLICE

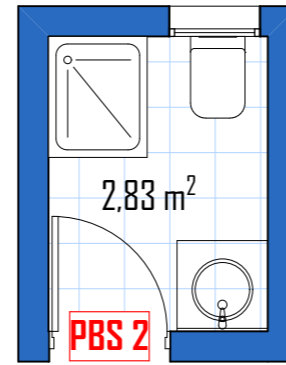

ANCIENNE GUERITE

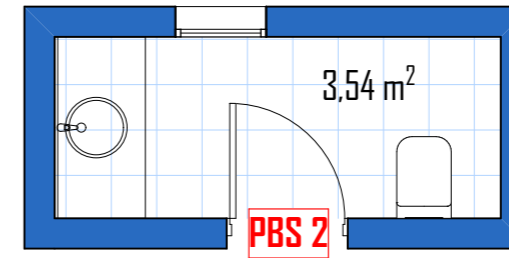

GUERITE PRINC 1

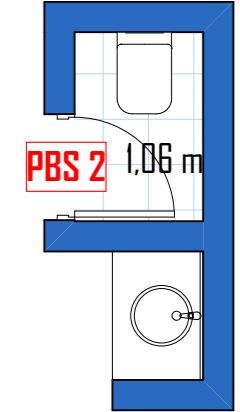

GUERITE 2

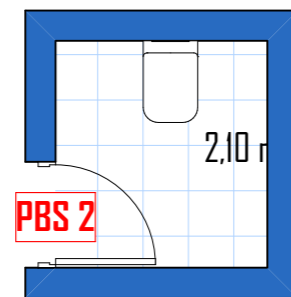

GUERITE SUD

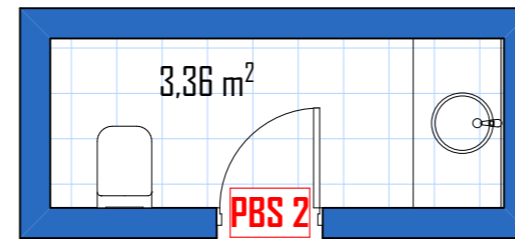

GUERITE CYCLE

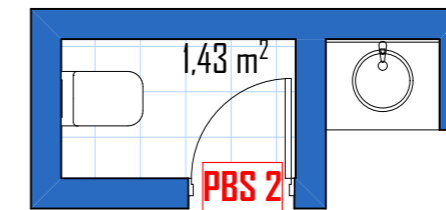

LEGENDE MENUISERIE BOIS (PORTES)	
<b>PBS 1</b>	Porte en bois stratifié haute pression (HPL) à UN battant de 80 cm X 210 cm y compris cadre en aluminum et grille d' aération basse
<b>PBS 2</b>	Porte en bois stratifié haute pression (HPL) à UN battant de 75 cm X 210 cm y compris cadre en aluminum et grille d' aération basse

MENUISERIE  
1:50

# PROJET DE REHABILITATION DE TOILETTES POUR LE COMPTE DE LA BCEAD

## SIEGE

### GUERITE POLICE

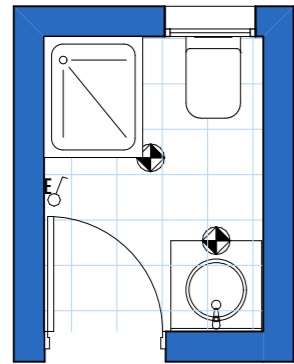

### ANCIENNE GUERITE

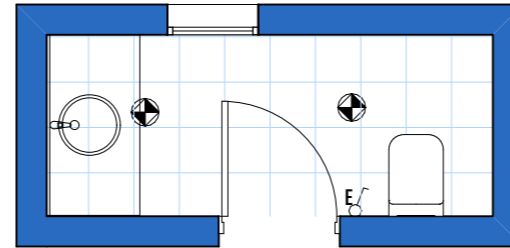

### GUERITE PRINC 1

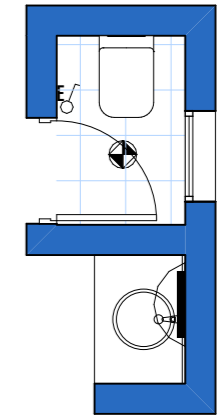

### GUERITE 2

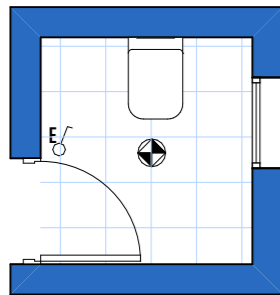

### GUERITE SUD

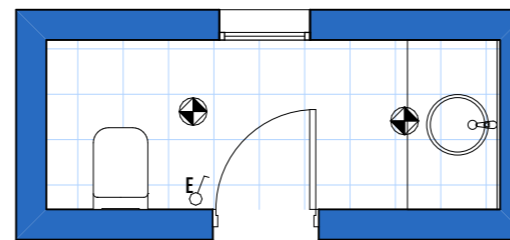

### GUERITE CYCLE

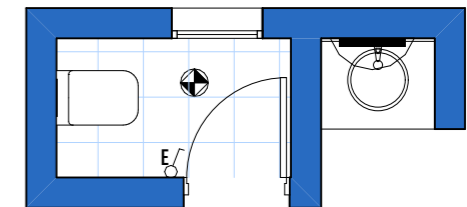

## ELECTRICITE

1:50

**SIEGE**

**R+1**

# PROJET DE REHABILITATION DE TOILETTES POUR LE COMPTE DE LA BCEAD

SIEGE

## PCS

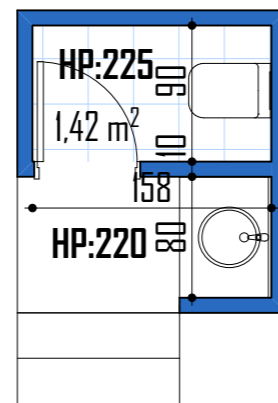

## INFIRMERIE

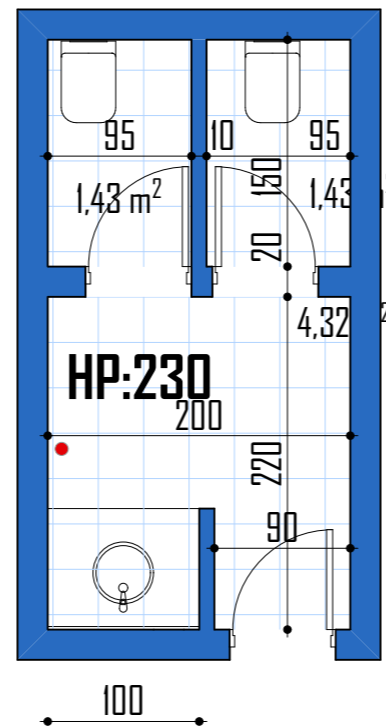

## CAFETARIA

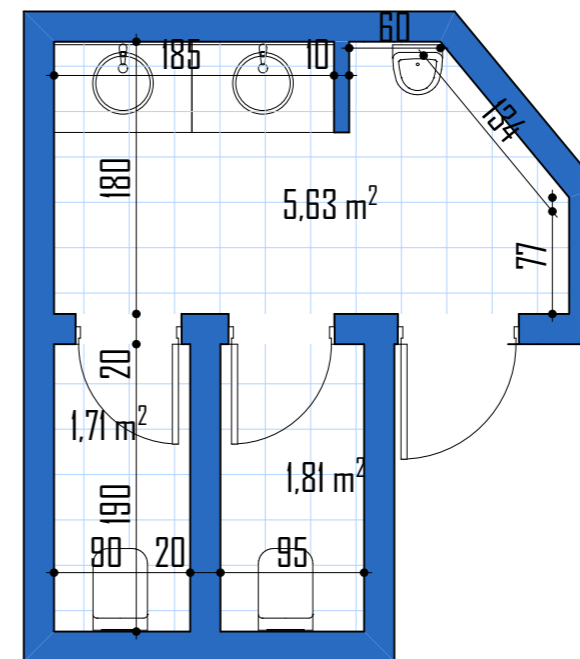

ETAT DES LIEUX

1:50



# PROJET DE REHABILITATION DE TOILETTES POUR LE COMPTE DE LA BCEAD

SIEGE

## PCS

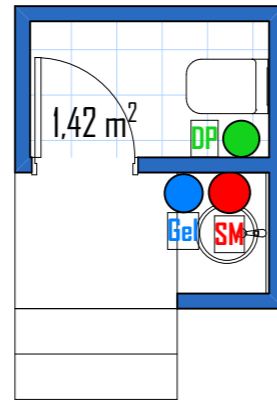

## INFIRMERIE

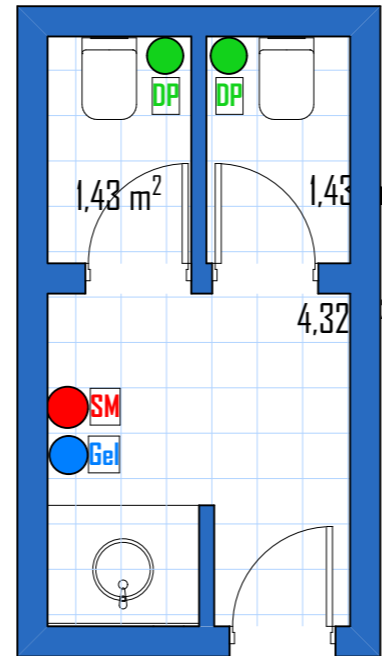

## CAFETARIA

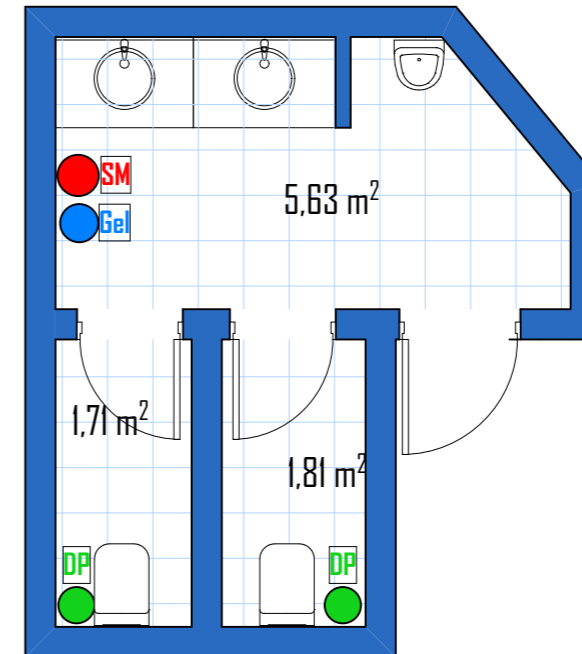

## LEGENDE

<span style="color: green;">●</span>	<b>Distributeur de papier</b>
<span style="color: blue;">●</span>	<b>Distributeur de Gel</b>
<span style="color: red;">●</span>	<b>SECHE MAIN Electrique</b>

PROPOSITION

1:50

# PROJET DE REHABILITATION DE TOILETTES POUR LE COMPTE DE LA BCEAD

SIEGE

## INFIRMERIE

## CAFETARIA

### PCS

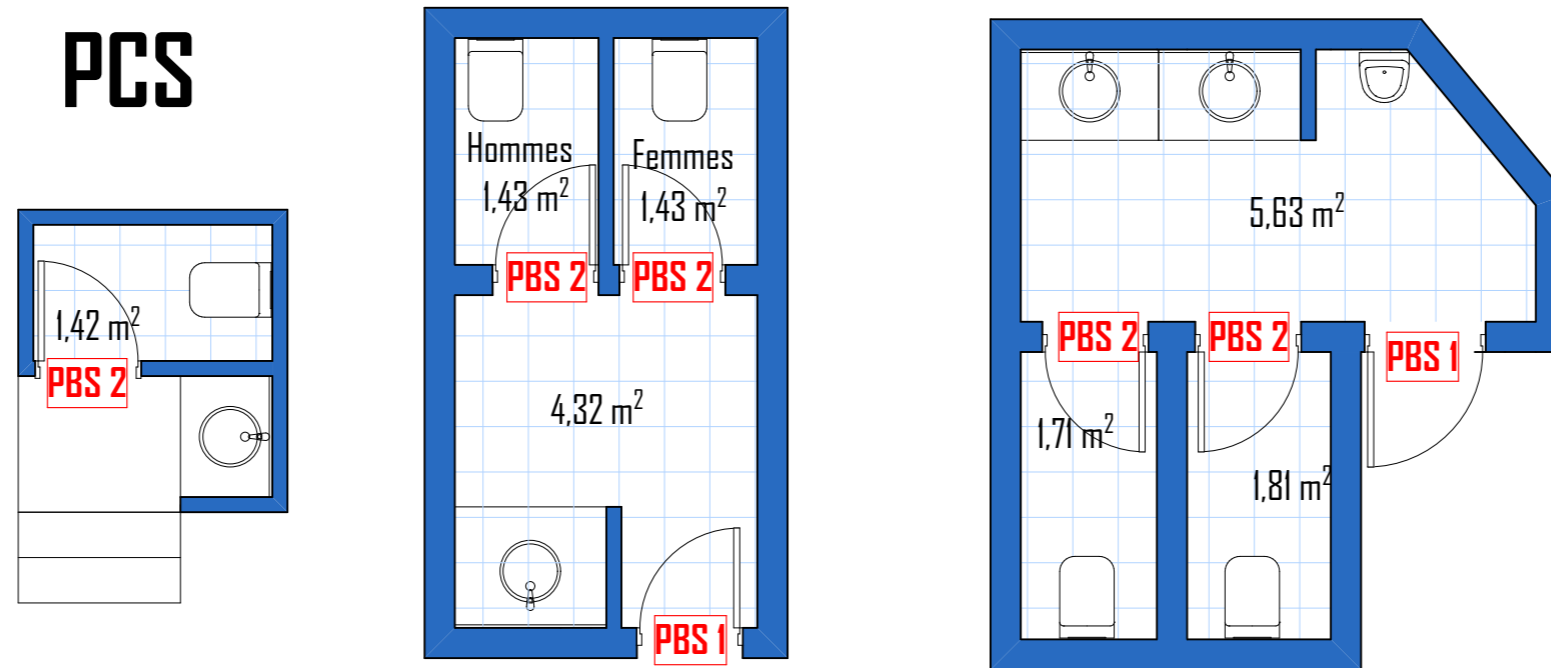

LEGENDE MENUISERIE BOIS (PORTES)	
<b>PBS 1</b>	Porte en bois stratifié haute pression (HPL) à UN battant de 80 cm X 210 cm y compris cadre en aluminum et grille d'aération basse
<b>PBS 2</b>	Porte en bois stratifié haute pression (HPL) à UN battant de 75 cm X 210 cm y compris cadre en aluminum et grille d'aération basse
<b>PI 3</b>	Porte isoplane de 30 cm x 210 pour gaine technique
<b>PI 4</b>	Porte isoplane de 50 cm x 50 pour gaine technique

**MENUISERIE**  
**1:50**

# PROJET DE REHABILITATION DE TOILETTES POUR LE COMPTE DE LA BCEAD

SIEGE

PCS

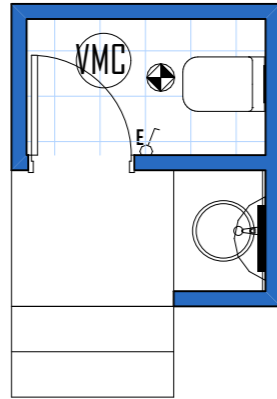



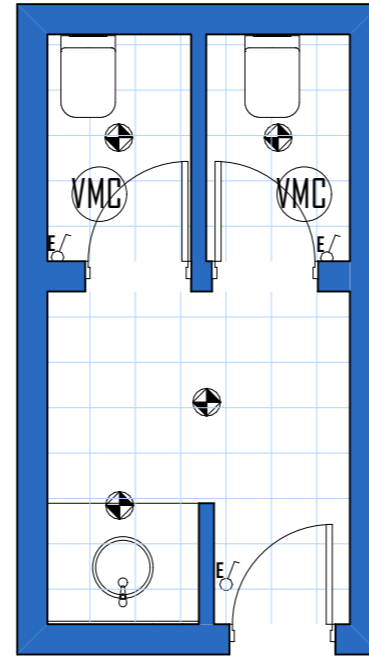

INFIRMERIE

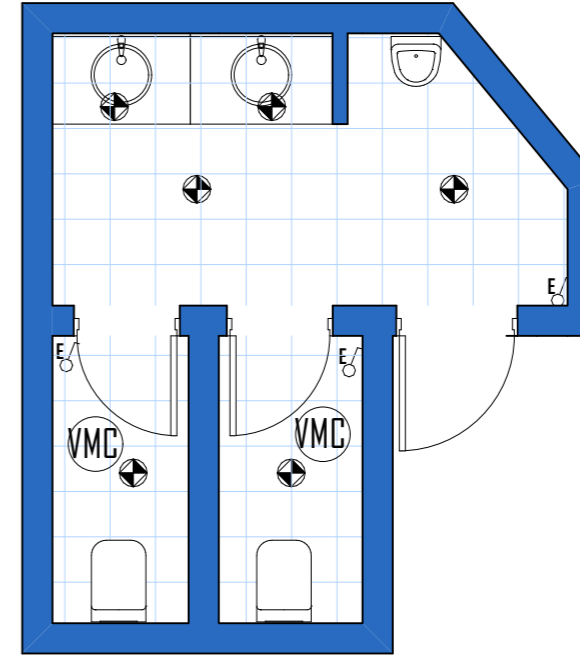

CAFETARIA



## LEGENDE ELECTRICITE

	Spot led étange de 8w
	Interrupteur simple allumage étange de type plexo de chez LEGRAND
	Applique sanitaire étange
	Extracteur d'Air

ELECTRICITE

1:50

**SIEGE**

**MODELE TYPE**

SIEGE

MODELE TYPE BLOC EST

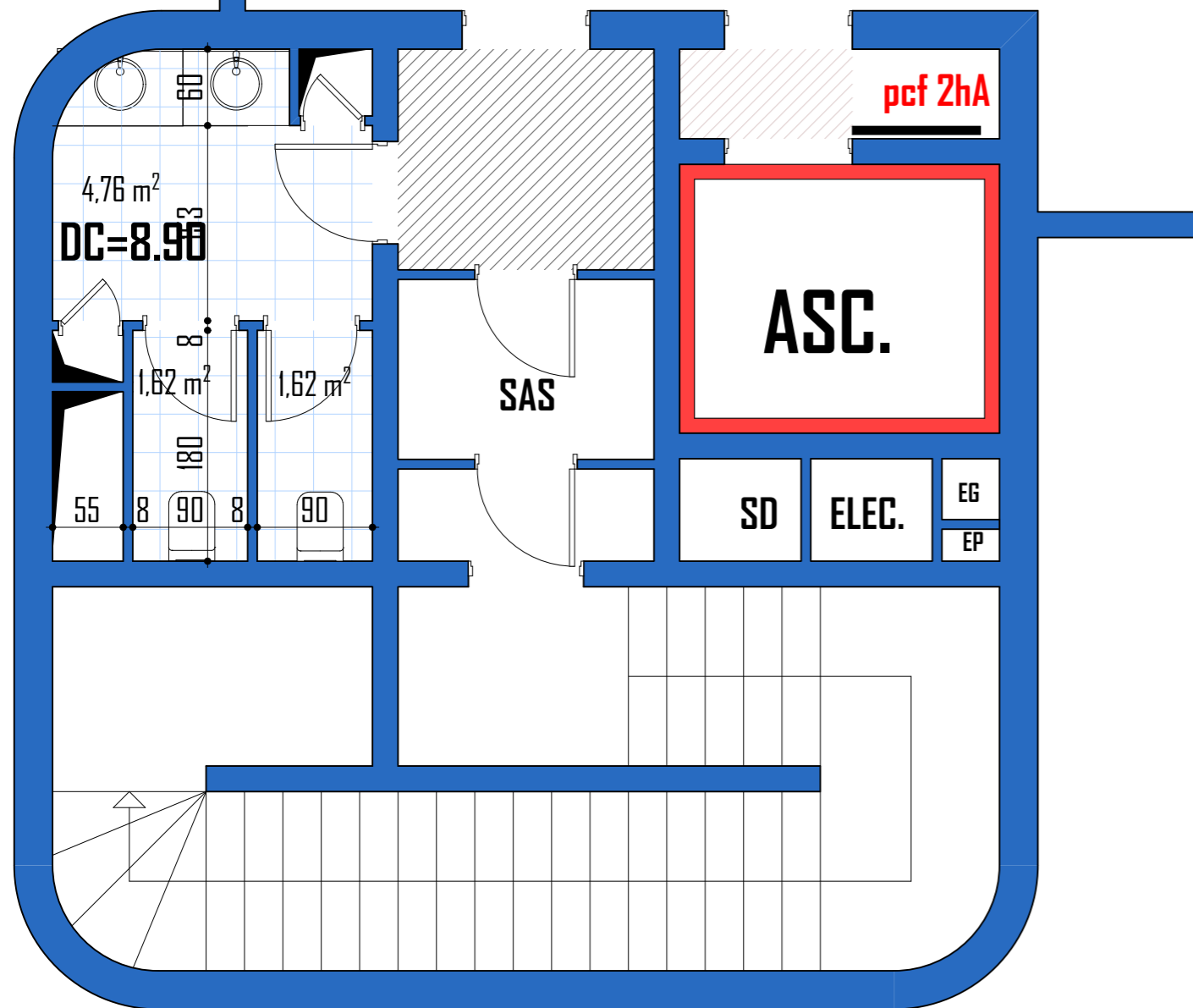

MODELE TYPE BLOC OUEST

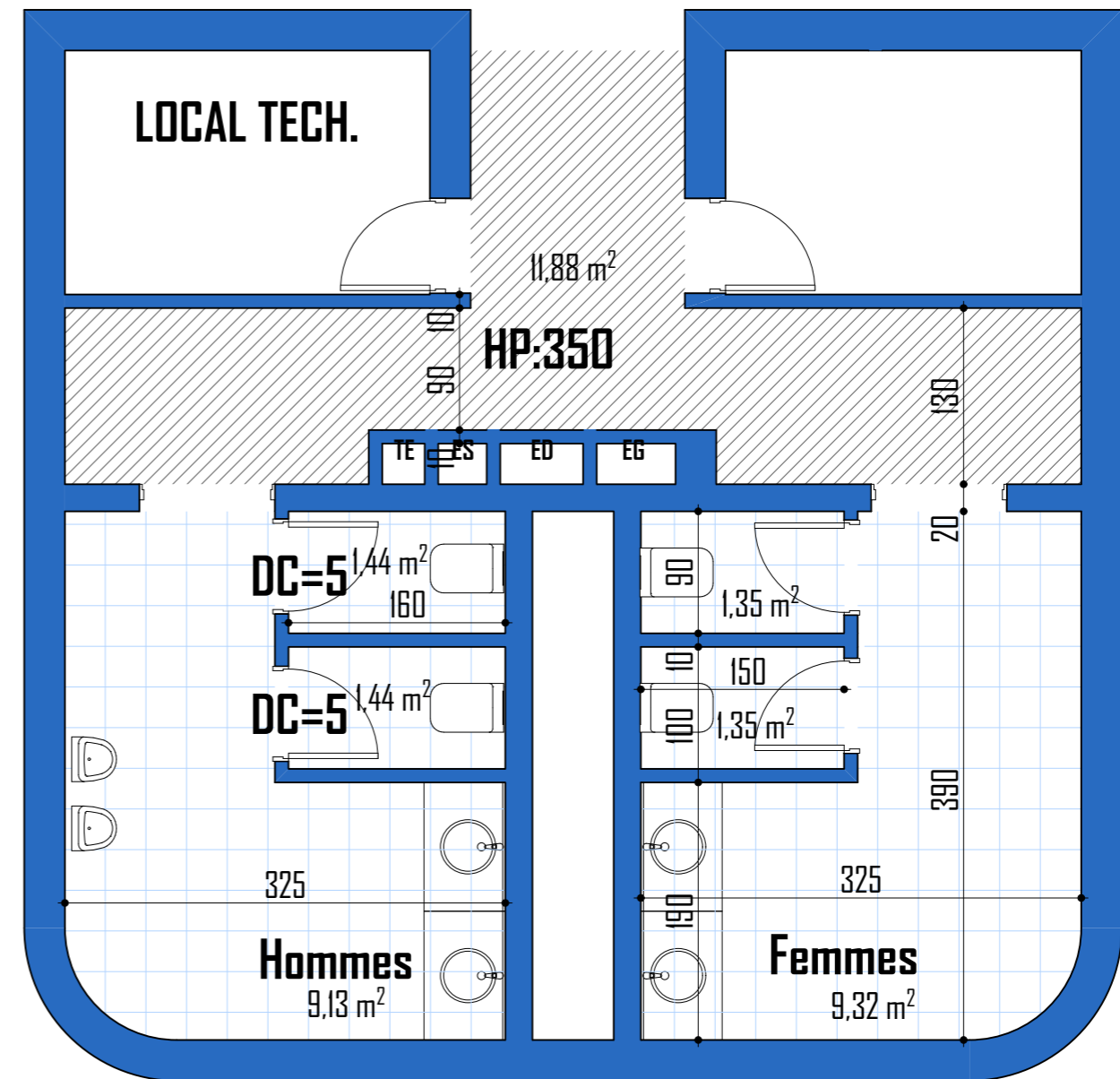

ETAT DES LIEUX

1:50

# PROJET DE REHABILITATION DE TOILETTES POUR LE COMPTE DE LA BCEAD

SIEGE

## MODELE TYPE BLOC OUEST

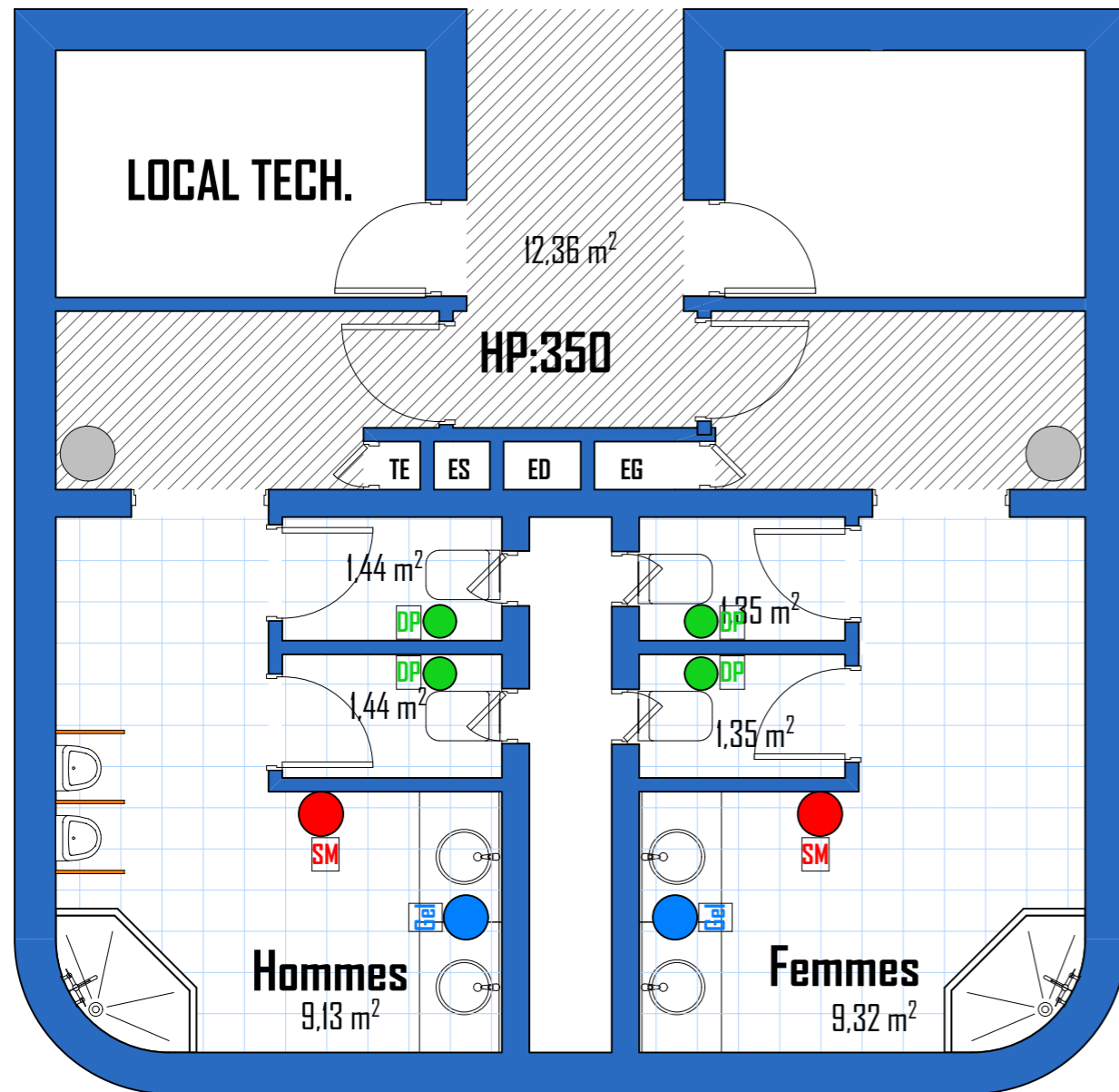

## MODELE TYPE BLOC EST

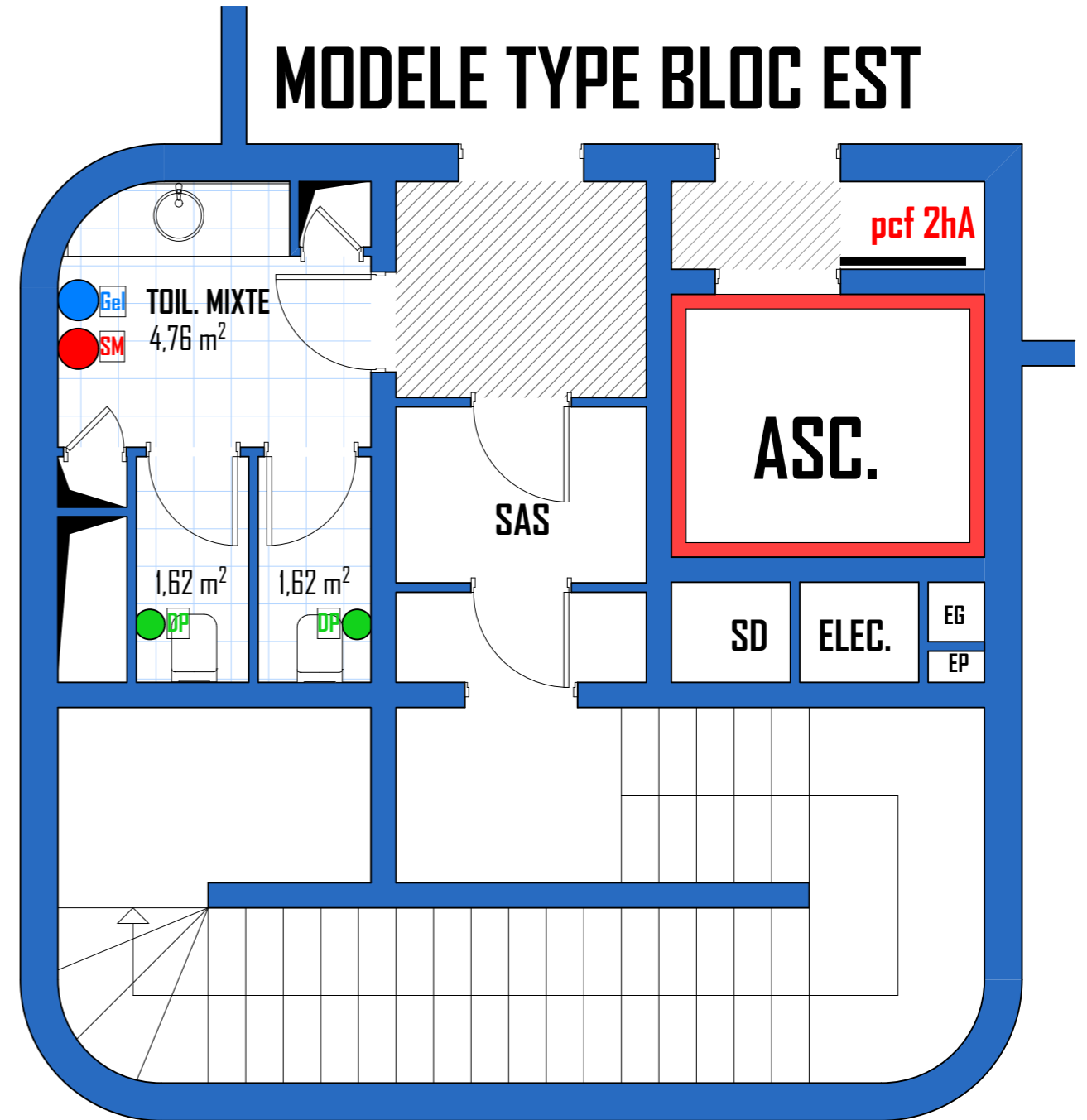

### LEGENDE

<span style="color: green;">●</span>	<b>Distributeur de papier</b>
<span style="color: blue;">●</span>	<b>Distributeur de Gel</b>
<span style="color: red;">●</span>	<b>SECHE MAIN Electrique</b>

PROPOSITION

1:50

10 BP : 720 Ouagadougou 10  
Tel.: (+226) 25 30 46 75

Mai 2024

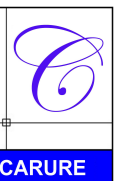

# PROJET DE REHABILITATION DE TOILETTES POUR LE COMPTE DE LA BCEAD

SIEGE

## MODELE TYPE BLOC OUEST

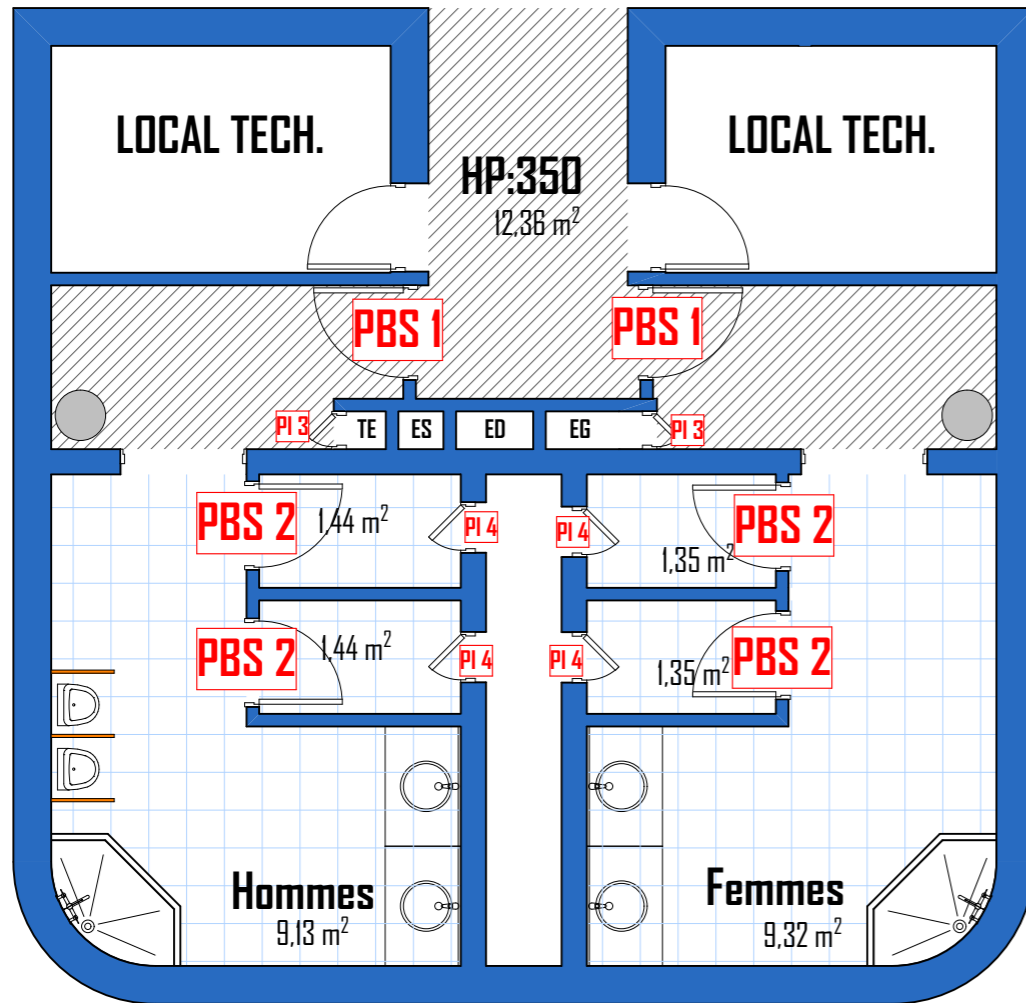

## MODELE TYPE BLOC EST

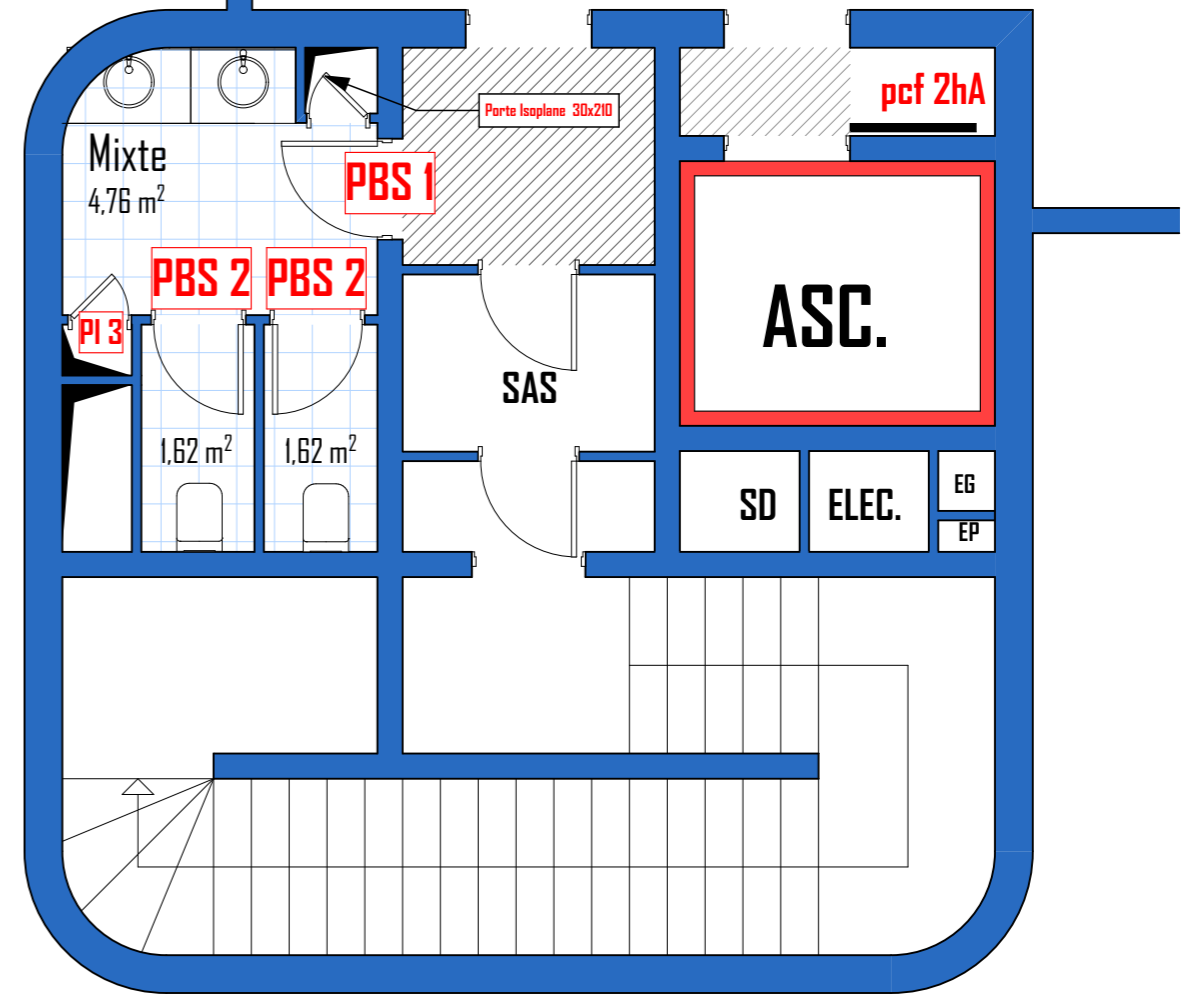

LEGENDE MENUISERIE BOIS (PORTES)	
<b>PBS 1</b>	Porte en bois stratifié haute pression (HPL) à UN battant de 80 cm X 210 cm y compris cadre en aluminium et grille d'aération basse
<b>PBS 2</b>	Porte en bois stratifié haute pression (HPL) à UN battant de 75 cm X 210 cm y compris cadre en aluminium et grille d'aération basse
<b>PI 3</b>	Porte isoplane de 30 cm x 210 pour gaine technique
<b>PI 4</b>	Porte isoplane de 50 cm x 50 pour gaine technique

**MENUISERIE**  
**1:50**

10 BP : 720 Ouagadougou 10  
Tél.: (+226) 25 30 46 75

Mai 2024

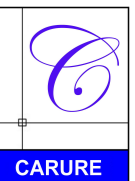

# PROJET DE REHABILITATION DE TOILETTES POUR LE COMPTE DE LA BCEAD

SIEGE

## MODELE TYPE BLOC EST

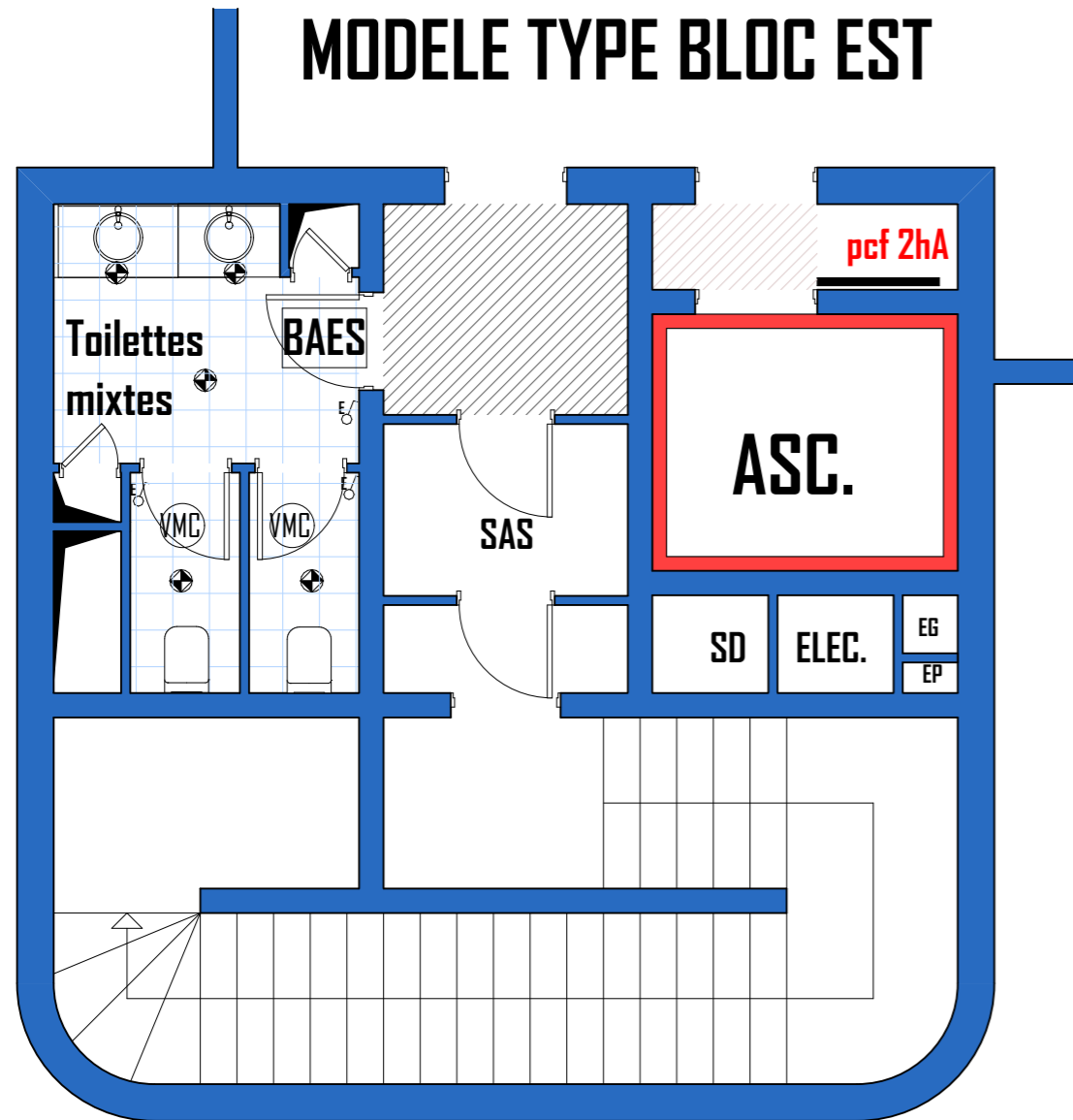

## MODELE TYPE BLOC OUEST

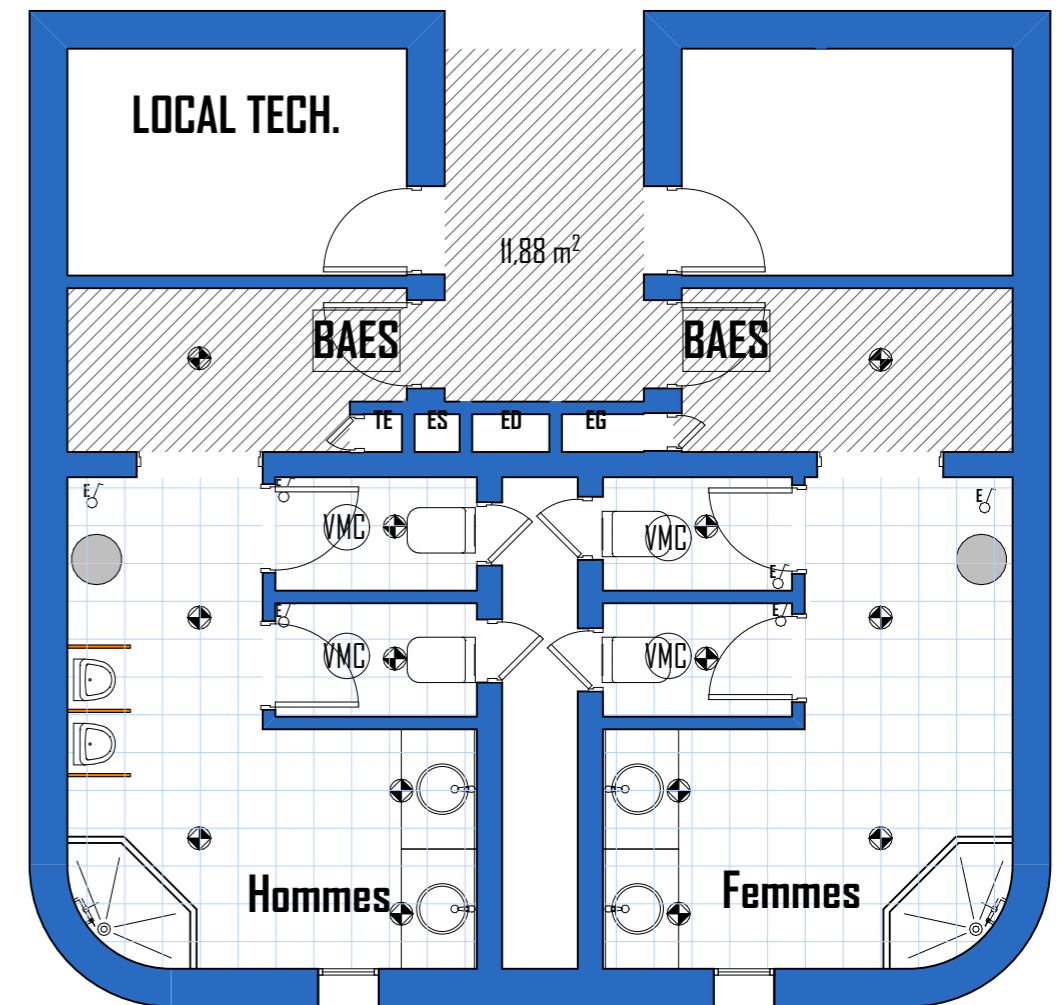

### LEGENDE ELECTRICITE

	Spot led étange de 8w
	Interrupteur simple allumage étange de type plexo de chez LEGRAND
	Bloc AutONOME d'Eclairage de Sécurité de chez LEGRAND
	Extracteur d'Air

**ELECTRICITE**  
**1:50**



**SIEGE**

# REPRESENTANT DU GOUVERNEUR

**REPRESENTA**

# PROJET DE REHABILITATION DE TOILETTES POUR LE COMPTE DE LA BCEAD

SIEGE

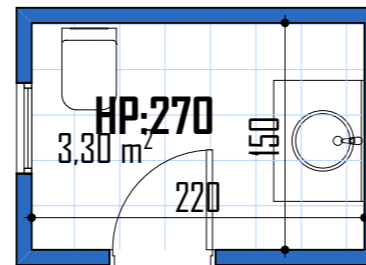

ETAT DES LIEUX

1:50

10 BP : 720 Ouagadougou 10

Tél.: (+226) 25 30 46 75

Mai 2024

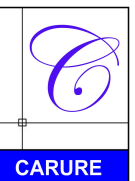

# PROJET DE REHABILITATION DE TOILETTES POUR LE COMPTE DE LA BCEAD

SIEGE

R+7  
BUREAU DU REPRESENTANT  
RESIDENT GOUVERNEUR

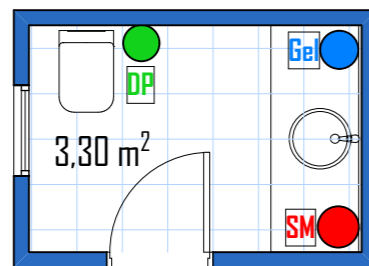

## LEGENDE

●	Distributeur de papier
●	Distributeur de Gel
●	SECHE MAIN Electrique

PROPOSITION

1:50

10 BP : 720 Ouagadougou 10  
Tél.: (+226) 25 30 46 75

Mai 2024

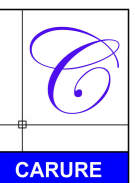

# PROJET DE REHABILITATION DE TOILETTES POUR LE COMPTE DE LA BCEAD

SIEGE

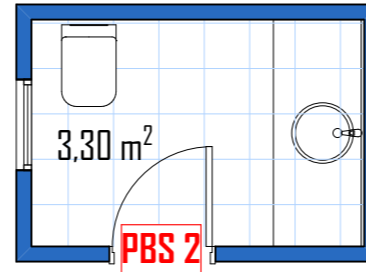

	LEGENDE MENUISERIE BOIS (PORTES)
<b>PBS 1</b>	Porte en bois stratifié haute pression (HPL) à UN battant de 80 cm X 210 cm y compris cadre en aluminum et grille d' aération basse
<b>PBS 2</b>	Porte en bois stratifié haute pression (HPL) à UN battant de 75 cm X 210 cm y compris cadre en aluminum et grille d' aération basse
<b>PI 3</b>	Porte isoplane de 30 cm x 210 pour gaine technique
<b>PI 4</b>	Porte isoplane de 50 cm x 50 pour gaine technique

**MENUISERIE**  
**1:50**

# PROJET DE REHABILITATION DE TOILETTES POUR LE COMPTE DE LA BCEAD

SIEGE

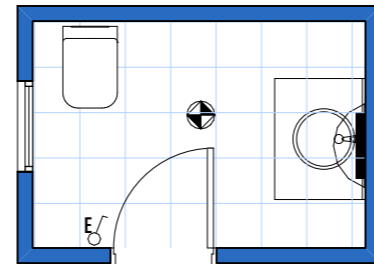

## LEGENDE ELECTRICITE

	Spot led étange de 8w
	Interrupteur simple allumage étange de type plexo de chez LEGRAND
	Applique sanitaire étange
	Bloc AutONOME d'Eclairage de Sécurité de chez LEGRAND
	Extracteur d'Air

ELECTRICITE

1:50

10 BP : 720 Ouagadougou 10

Tél.: (+226) 25 30 46 75

Mai 2024

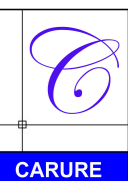

**SIEGE**

**DN**

# PROJET DE REHABILITATION DE TOILETTES POUR LE COMPTE DE LA BCEAD

SIEGE

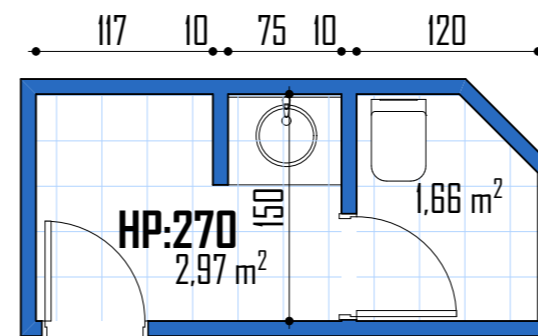

ETAT DES LIEUX

1:50

10 BP : 720 Ouagadougou 10

Tél.: (+226) 25 30 46 75

Mai 2024

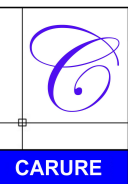

# PROJET DE REHABILITATION DE TOILETTES POUR LE COMPTE DE LA BCEAD

SIEGE

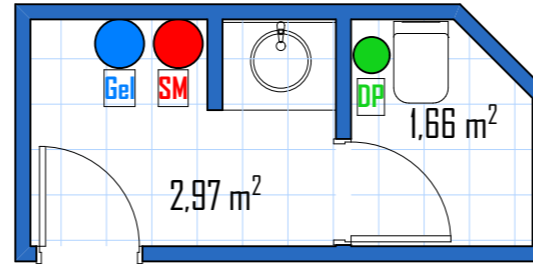

## LEGENDE

●	Distributeur de papier
●	Distributeur de Gel
●	SECHE MAIN Electrique

PROPOSITION

1:50

10 BP : 720 Ouagadougou 10

Tél.: (+226) 25 30 46 75

Mai 2024

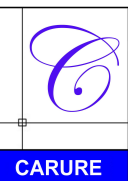



# PROJET DE REHABILITATION DE TOILETTES POUR LE COMPTE DE LA BCEAD

SIEGE

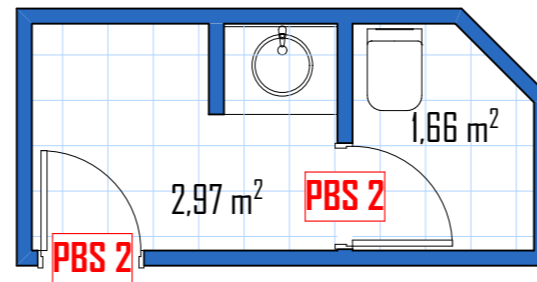

LEGENDE MENUISERIE BOIS (PORTES)	
<b>PBS 1</b>	Porte en bois stratifié haute pression (HPL) à UN battant de 80 cm X 210 cm y compris cadre en aluminum et grille d'aération basse
<b>PBS 2</b>	Porte en bois stratifié haute pression (HPL) à UN battant de 75 cm X 210 cm y compris cadre en aluminum et grille d'aération basse
<b>PI 3</b>	Porte isoplane de 30 cm x 210 pour gaine technique
<b>PI 4</b>	Porte isoplane de 50 cm x 50 pour gaine technique

**MENUISERIE**  
**1:50**

# PROJET DE REHABILITATION DE TOILETTES POUR LE COMPTE DE LA BCEAD

SIEGE

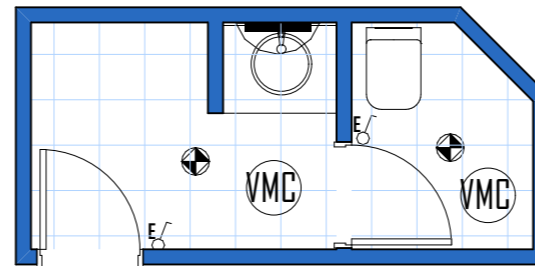

## LEGENDE ELECTRICITE

	Spot led étange de 9w
	Interrupteur simple allumage étange de type plexo de chez LEGRAND
	Applique sanitaire étange
	Extracteur d'Air

ELECTRICITE

1:50

10 BP : 720 Ouagadougou 10

Tél.: (+226) 25 30 46 75

Mai 2024

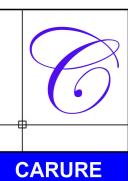

**SIEGE**

**GOUVERNEUR**

# PROJET DE REHABILITATION DE TOILETTES POUR LE COMPTE DE LA BCEAD

SIEGE

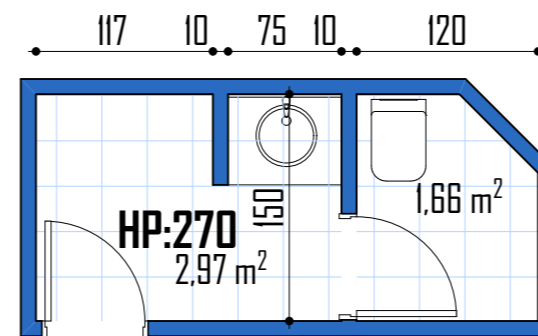

ETAT DES LIEUX

1:50

10 BP : 720 Ouagadougou 10

Tél.: (+226) 25 30 46 75

Mai 2024

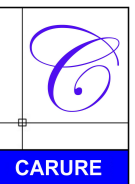

# PROJET DE REHABILITATION DE TOILETTES POUR LE COMPTE DE LA BCEAD

SIEGE

R+9  
GOUVERNEUR

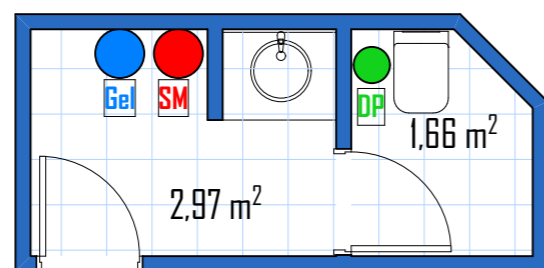

## LEGENDE

●	Distributeur de papier
●	Distributeur de Gel
●	SECHE MAIN Electrique

PROPOSITION

1:50

10 BP : 720 Ouagadougou 10  
Tél.: (+226) 25 30 46 75

Mai 2024



# PROJET DE REHABILITATION DE TOILETTES POUR LE COMPTE DE LA BCEAD

SIEGE

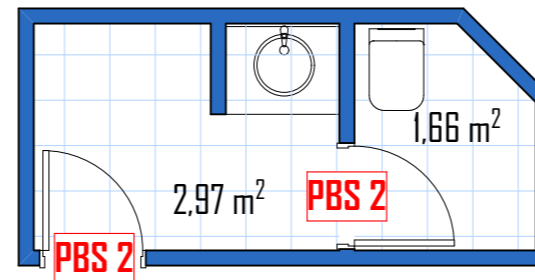

LEGENDE MENUISERIE BOIS (PORTES)	
<b>PBS 1</b>	Porte en bois stratifié haute pression (HPL) à UN battant de 80 cm X 210 cm y compris cadre en aluminum et grille d' aération basse
<b>PBS 2</b>	Porte en bois stratifié haute pression (HPL) à UN battant de 75 cm X 210 cm y compris cadre en aluminum et grille d' aération basse
<b>PI 3</b>	Porte isoplane de 30 cm x 210 pour gaine technique
<b>PI 4</b>	Porte isoplane de 50 cm x 50 pour gaine technique

**MENUISERIE**  
**1:50**

# PROJET DE REHABILITATION DE TOILETTES POUR LE COMPTE DE LA BCEAD

SIEGE

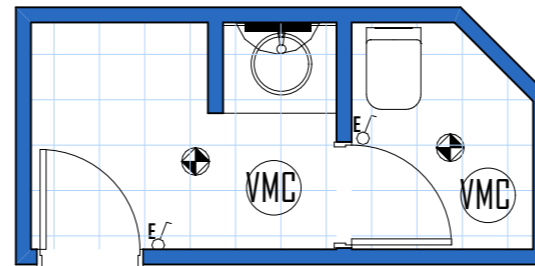

## LEGENDE ELECTRICITE

	Spot led étange de 9w
	Interrupteur simple allumage étange de type plexo de chez LEGRAND
	Applique sanitaire étange
	Extracteur d'Air

ELECTRICITE

1:50

10 BP : 720 Ouagadougou 10

Tél.: (+226) 25 30 46 75

Mai 2024

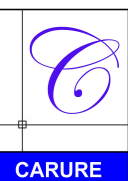

**SIEGE**

**EDICULE**



# PROJET DE REHABILITATION DE TOILETTES POUR LE COMPTE DE LA BCEAD

SIEGE

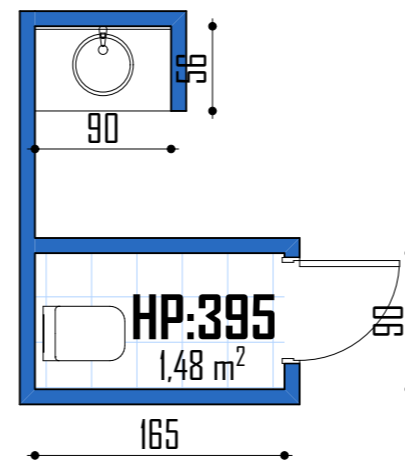

ETAT DES LIEUX

1:50

10 BP : 720 Ouagadougou 10

Tél.: (+226) 25 30 46 75

Mai 2024

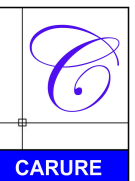



# PROJET DE REHABILITATION DE TOILETTES POUR LE COMPTE DE LA BCEAD

SIEGE

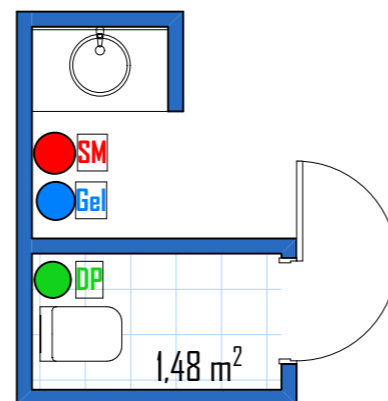
## EDICULE



## LEGENDE

	<b>Distributeur de papier</b>
	<b>Distributeur de Gel</b>
	<b>SECHE MAIN Electrique</b>

PROPOSITION

1:50

# PROJET DE REHABILITATION DE TOILETTES POUR LE COMPTE DE LA BCEAD

SIEGE

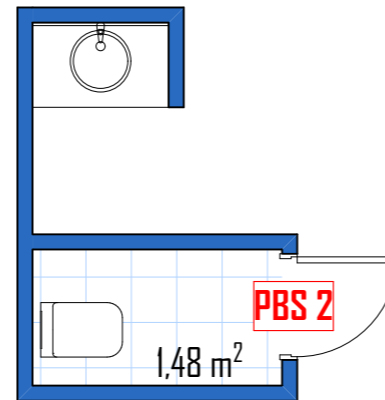

	LEGENDE MENUISERIE BOIS (PORTES)
<b>PBS 1</b>	Porte en bois stratifié haute pression (HPL) à UN battant de 80 cm X 210 cm y compris cadre en aluminum et grille d'aération basse
<b>PBS 2</b>	Porte en bois stratifié haute pression (HPL) à UN battant de 75 cm X 210 cm y compris cadre en aluminum et grille d'aération basse
<b>PI 3</b>	Porte isoplane de 30 cm x 210 pour gaine technique
<b>PI 4</b>	Porte isoplane de 50 cm x 50 pour gaine technique

**MENUISERIE**  
**1:50**

# PROJET DE REHABILITATION DE TOILETTES POUR LE COMPTE DE LA BCEAD

SIEGE

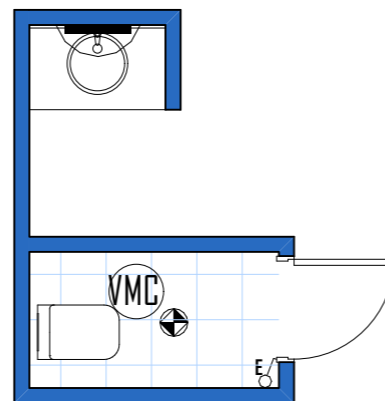

## LEGENDE ELECTRICITE

⊗	Spot led étange de 8w
E/	Interrupteur simple allumage étange de type plexo de chez LEGRAND
⌒	Applique sanitaire étange
VMC	Extracteur d'Air

ELECTRICITE

1:50

10 BP : 720 Ouagadougou 10

Tél.: (+226) 25 30 46 75

Mai 2024



CARURE

# VUE 3D DES MODELES TYPES

RENDU 3D

# PROJET DE REHABILITATION DE TOILETTES POUR LE COMPTE DE LA BCEAD

VUE SAS TOILETTE



VUE SAS TOILETTE



**MODELE TYPE BLOC OUEST HOMMES**

# PROJET DE REHABILITATION DE TOILETTES POUR LE COMPTE DE LA BCEAD

VUE SAS TOILETTE



VUE BOIX TOILETTE



**MODELE TYPE BLOC QUEST**

# PROJET DE REHABILITATION DE TOILETTES POUR LE COMPTE DE LA BCEAD

VUE SAS TOILETTE



VUE BOX TOILETTE



**TOILETTE TYPES R+8 ET R+9**



# PROJET DE REHABILITATION DE TOILETTES POUR LE COMPTE DE LA BCEAD

VUE SAS TOILETTE



VUE BOX TOILETTE



**TOILETTE TYPES R+8 ET R+9**

# B- CENTRE AERE

CENTRE AERE

CENTRE AERE

# TOILETTES SOUS GRADINS

# PROJET DE REHABILITATION DE TOILETTES POUR LE COMPTE DE LA BCEAD

CENTRE AERE

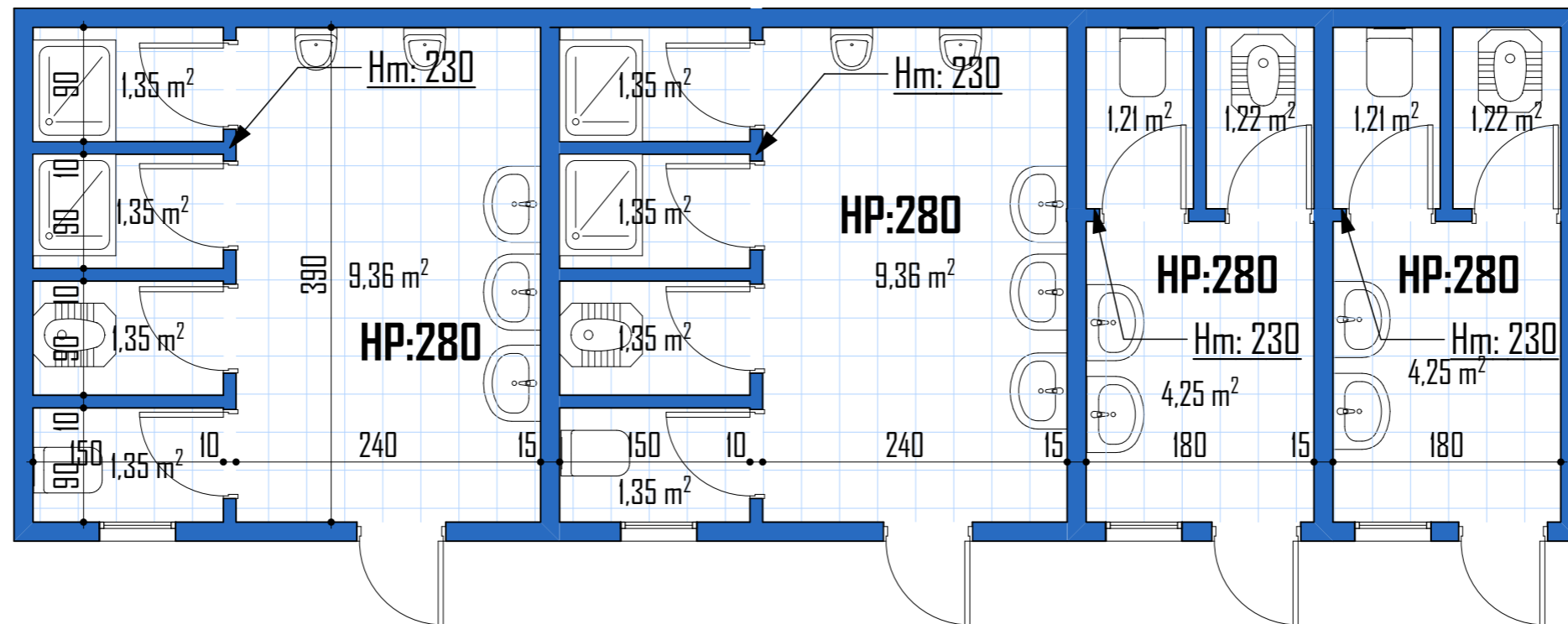

ETAT DES LIEUX

1:50

10 BP : 720 Ouagadougou 10

Tél.: (+226) 25 30 46 75

Mai 2024

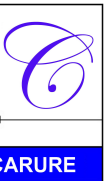



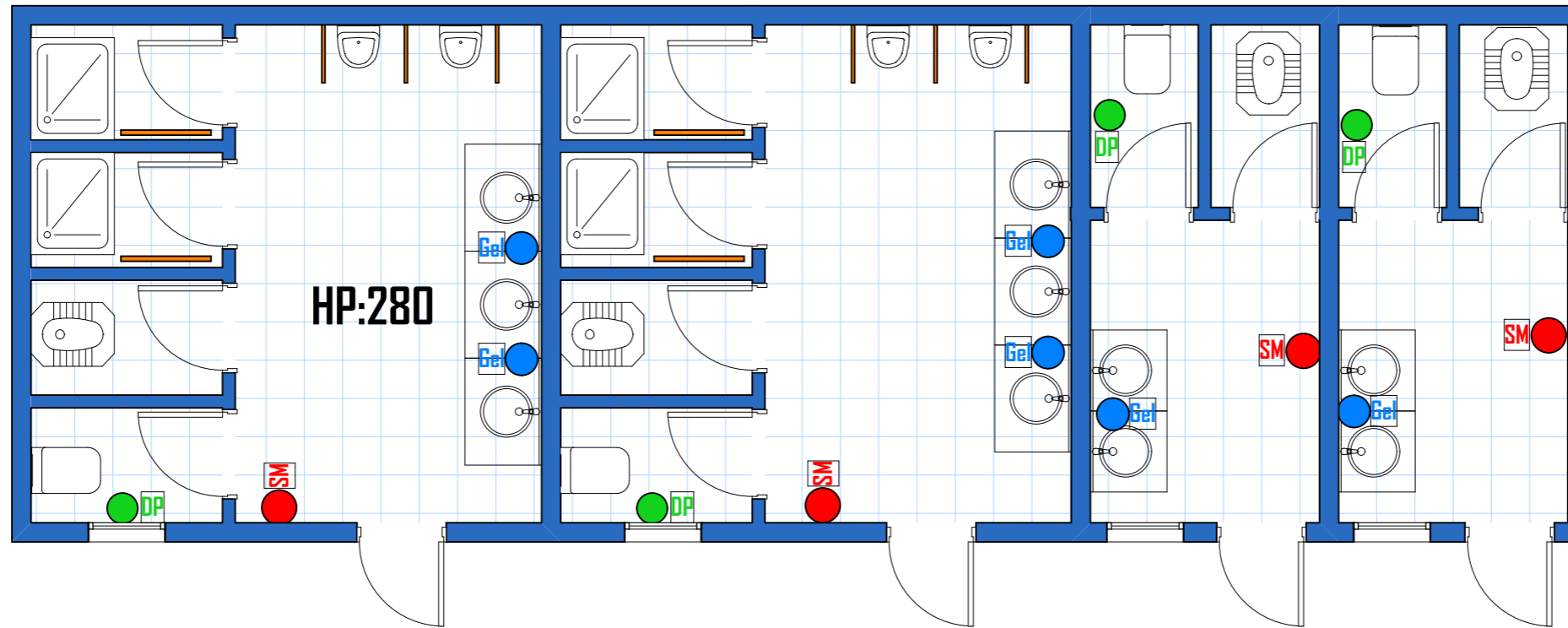

CARURE

# PROJET DE REHABILITATION DE TOILETTES POUR LE COMPTE DE LA BCEAD

## CENTRE AERE



## LEGENDE

	<b>Distributeur de papier</b>
	<b>Distributeur de Gel</b>
	<b>Sèche main électrique</b>
	<b>Porte Serviette</b>

## PROPOSITIONS

1:50

10 BP : 720 Ouagadougou 10

Tél.: (+226) 25 30 46 75

Mai 2024



# PROJET DE REHABILITATION DE TOILETTES POUR LE COMPTE DE LA BCEAD

CENTRE AERE

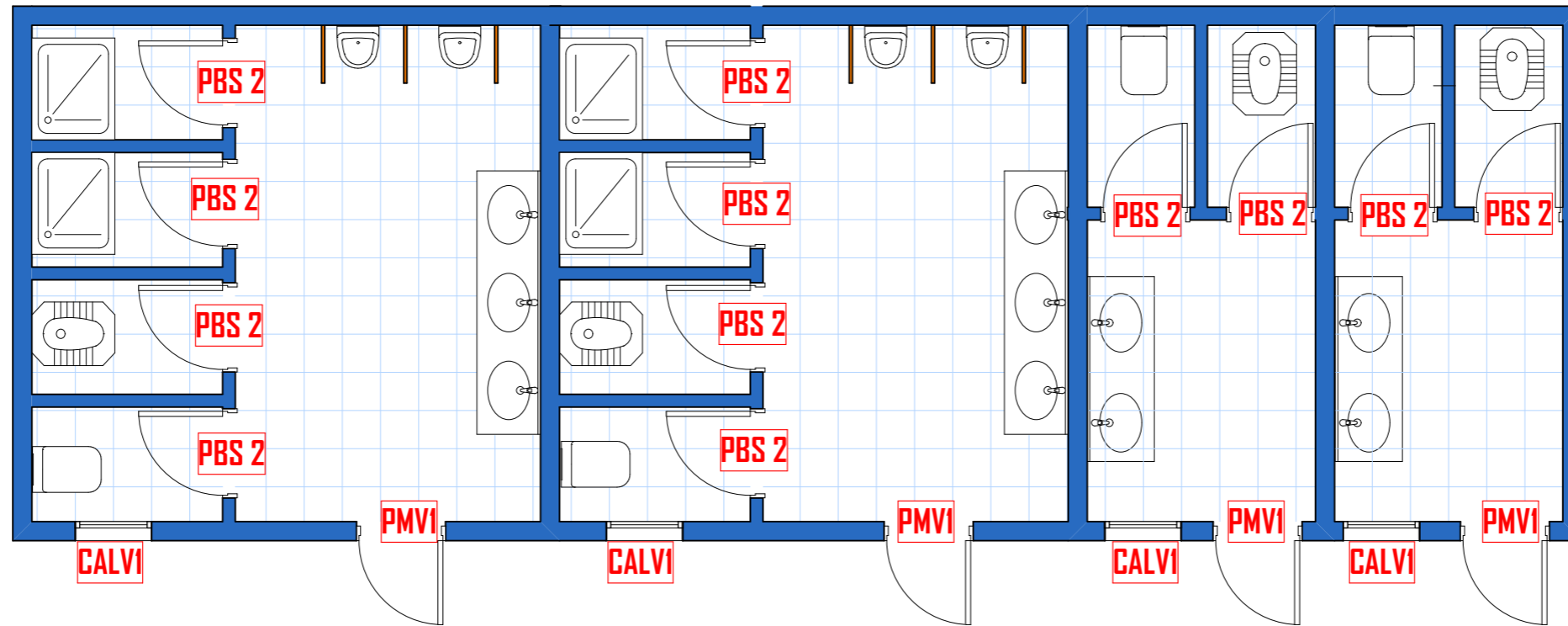

LEGENDE MENUISERIE BOIS	
<b>PBS 2</b>	Porte en bois stratifié haute pression (HPL) à un battant de 70 cm X 220 cm y compris cadre en aluminium et grille d'aération basse
LEGENDE MENUISERIE ALUMINIUM	
<b>CALVI</b>	Chassis en Aluminium Vitré de 60cm x 60cm avec grille métallique de protection
LEGENDE MENUISERIE METALLIQUE	
<b>PMVI</b>	Porte Métallique Vitrée de 80x220cm

## PLAN DE MENUISERIE

1:50

10 BP : 720 Ouagadougou 10

Tél.: (+226) 25 30 46 75

Mai 2024

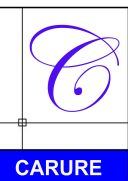

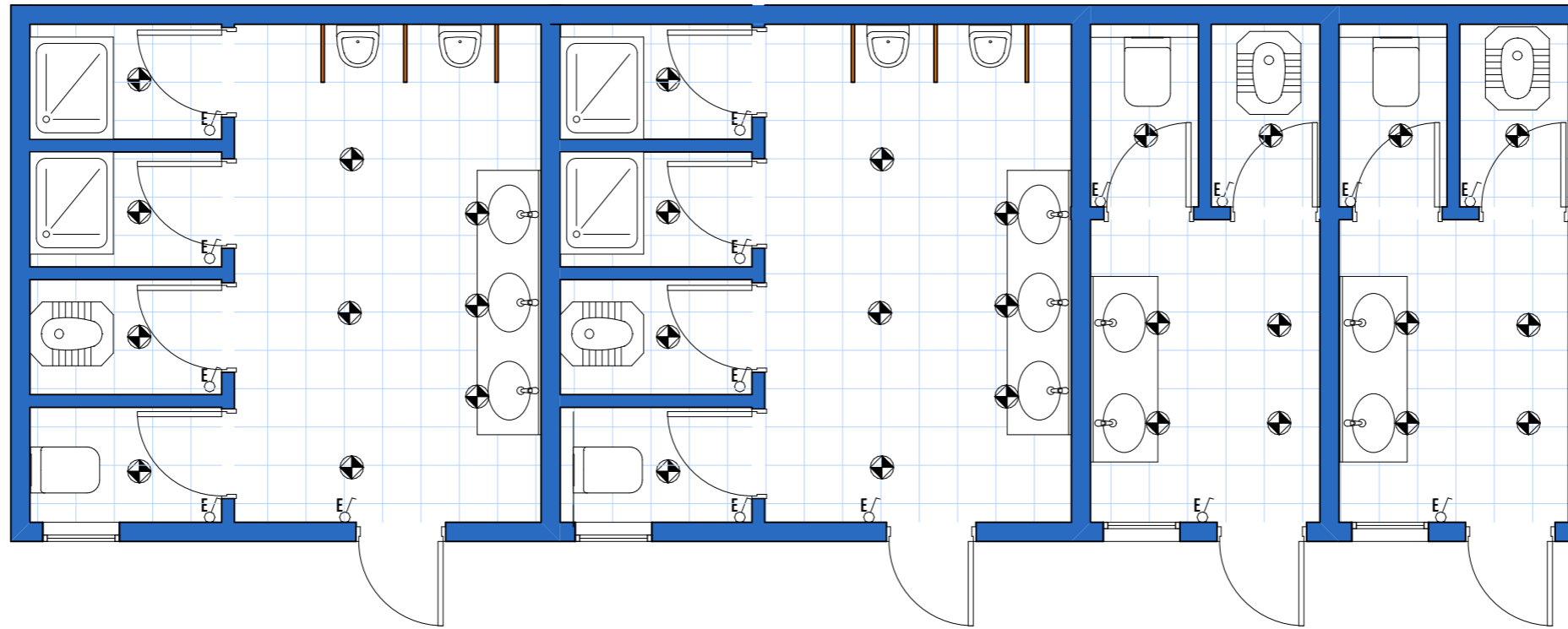

# PROJET DE REHABILITATION DE TOILETTES POUR LE COMPTE DE LA BCEAD

CENTRE AERE



## LEGENDE ELECTRICITE

	Spot led étanche de 8w
	Interrupteur simple allumage étanche de type plexo de chez LEGRAND

## PLAN D'ELECTRICITE

1:50

CENTRE AERE

# ARRIERE DU BAR

## x2



# PROJET DE REHABILITATION DE TOILETTES POUR LE COMPTE DE LA BCEAD

CENTRE AERE

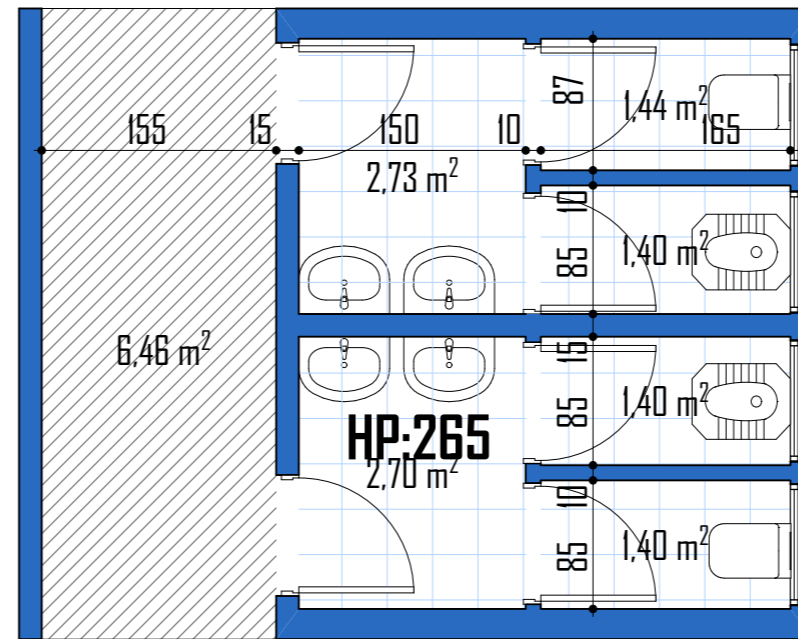

ETAT DES LIEUX

1:50

10 BP : 720 Ouagadougou 10

Tél.: (+226) 25 30 46 75

Mai 2024

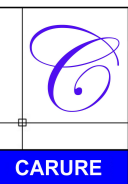

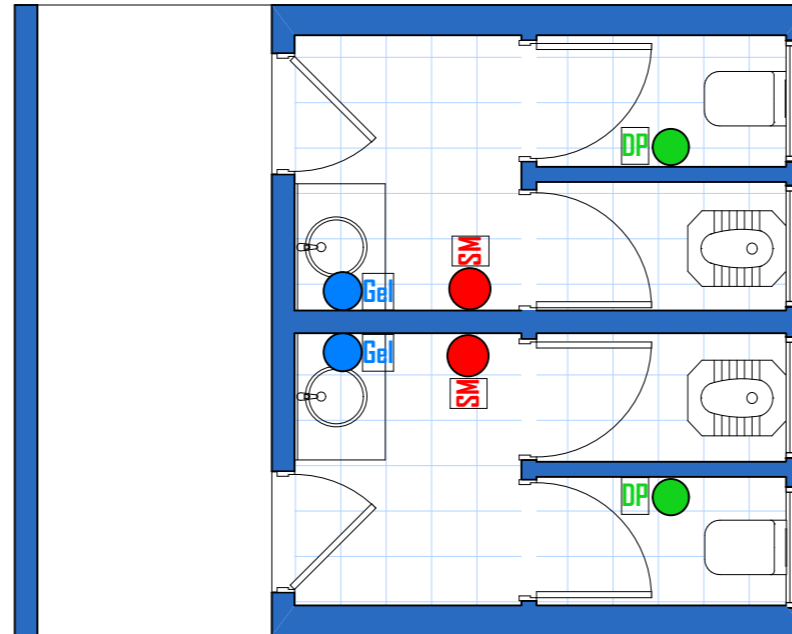

# PROJET DE REHABILITATION DE TOILETTES POUR LE COMPTE DE LA BCEAD

CENTRE AERE



## LEGENDE

	<b>Distributeur de papier</b>
	<b>Distributeur de Gel</b>
	<b>Sèche main électrique</b>

PROPOSITION

1:50

10 BP : 720 Ouagadougou 10

Tél.: (+226) 25 30 46 75

Mai 2024

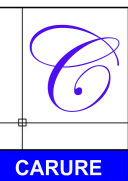

# PROJET DE REHABILITATION DE TOILETTES POUR LE COMPTE DE LA BCEAD

## CENTRE AERE

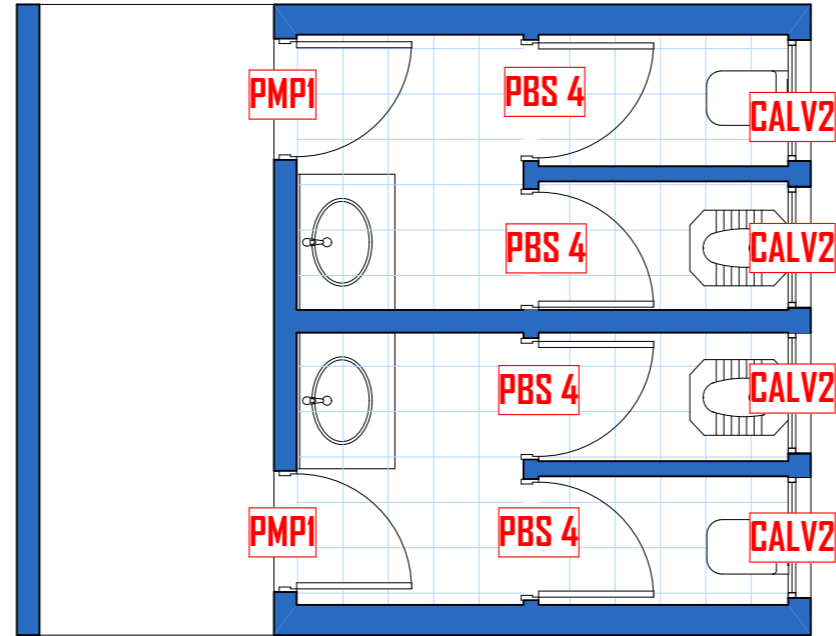

LEGENDE MENUISERIE BOIS	
<b>PBS 4</b>	Porte en bois stratifié haute pression (HPL) à un battant de 75 cm X 220 cm y compris cadre en aluminium et grille d'aération basse
<b>CALV2</b>	Chassis en Aluminium Vitré de 80cm x 60cm avec grille métallique de protection
LEGENDE MENUISERIE ALUMINIUM	
<b>PMP1</b>	Porte Métallique Pleine de 80x220cm
LEGENDE MENUISERIE METALLIQUE	

### PLAN DE MENUISERIE

1:50

# PROJET DE REHABILITATION DE TOILETTES POUR LE COMPTE DE LA BCEAD

CENTRE AERE

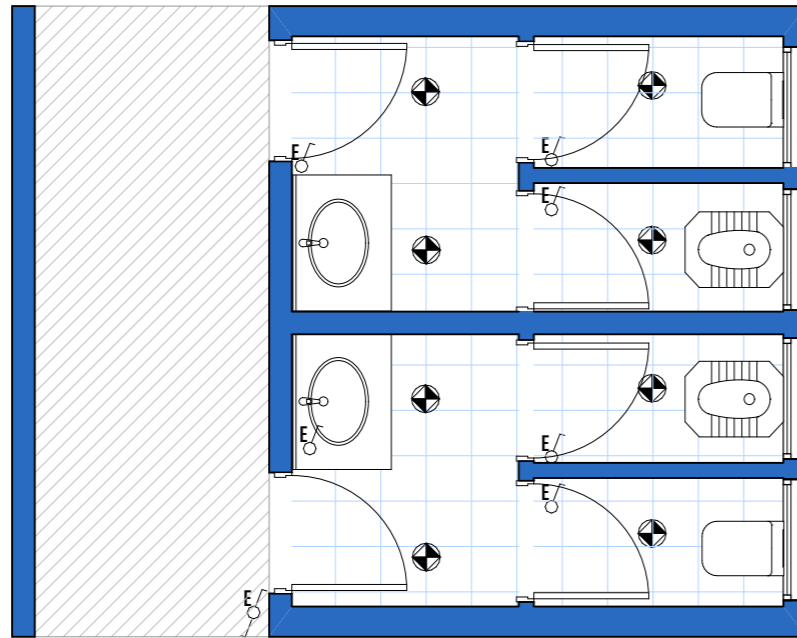

## LEGENDE ELECTRICITE

	Spot led étanche de 8w
	Interrupteur simple allumage étanche de type plexo de chez LEGRAND
	Interrupteur va et vient étanche de type plexo de chez LEGRAND

PLAN D'ELECTRICITE

1:50

CENTRE AERE

# TOILETTES DU BAR

# PROJET DE REHABILITATION DE TOILETTES POUR LE COMPTE DE LA BCEAD

CENTRE AERE

## BLOC FACADE DROITE DU BAR

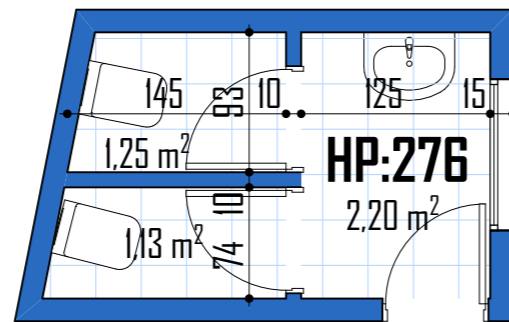

## BLOC FACADE GAUCHE DU BAR

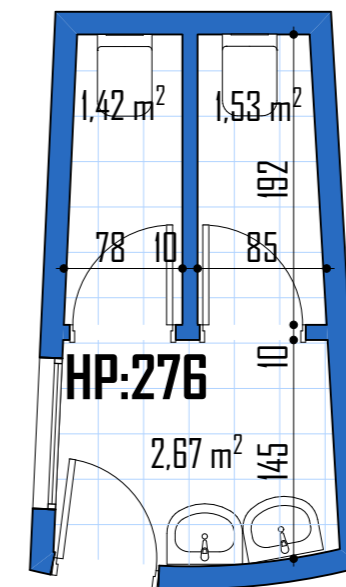

ETAT DES LIEUX

1:50

10 BP : 720 Ouagadougou 10

Tél.: (+226) 25 30 46 75

Mai 2024

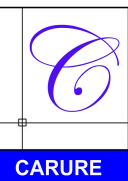

# PROJET DE REHABILITATION DE TOILETTES POUR LE COMPTE DE LA BCEAD

CENTRE AERE

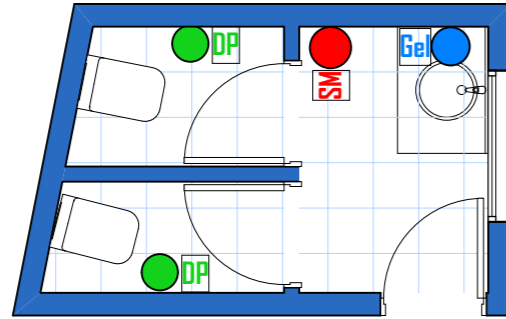

## BLOC FACADE DROITE DU BAR

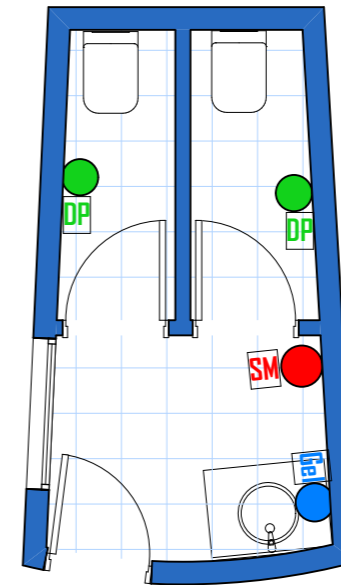

## BLOC FACADE GAUCHE DU BAR



## LEGENDE

	<b>Distributeur de papier</b>
	<b>Distributeur de Gel</b>
	<b>Sèche main électrique</b>

PROPOSITION

1:50

10 BP : 720 Ouagadougou 10

Tél.: (+226) 25 30 46 75

Mai 2024

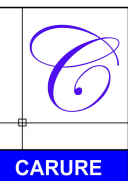

# PROJET DE REHABILITATION DE TOILETTES POUR LE COMPTE DE LA BCEAD

## CENTRE AERE

### BLOC FACADE DROITE DU BAR

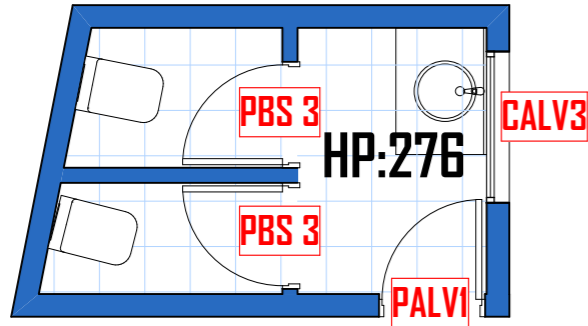

### BLOC FACADE GAUCHE DU BAR

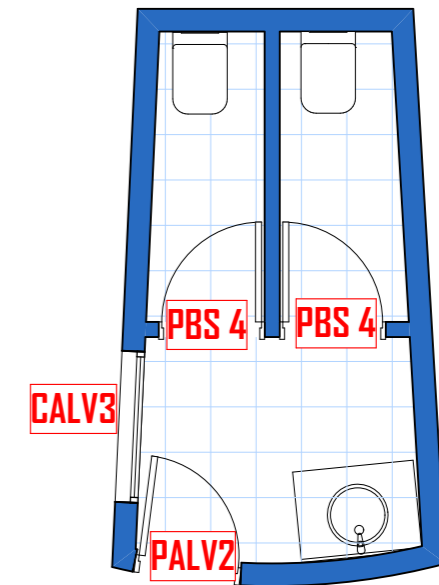

LEGENDE MENUISERIE BOIS	
<b>PBS 3</b>	Porte en bois stratifié haute pression (HPL) à un battant de 70 cm X 210 cm y compris cadre en aluminium et grille d'aération basse
<b>PBS 4</b>	Porte en bois stratifié haute pression (HPL) à un battant de 75 cm X 220 cm y compris cadre en aluminium et grille d'aération basse
LEGENDE MENUISERIE ALUMINIUM	
<b>CALV3</b>	Chassis en Aluminium Vitré de 100cm x 60cm avec grille métallique de protection
<b>PALV1</b>	Porte en Aluminium Vitré de 75cm x 220cm avec bareaudage en aluminium
<b>PALV2</b>	Porte en Aluminium Vitré de 80cm x 220cm avec bareaudage en aluminium

## PLAN DE MENUISERIE

1:50

10 BP : 720 Ouagadougou 10

Tél.: (+226) 25 30 46 75

Mai 2024

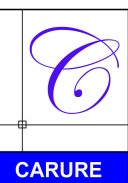

CARURE



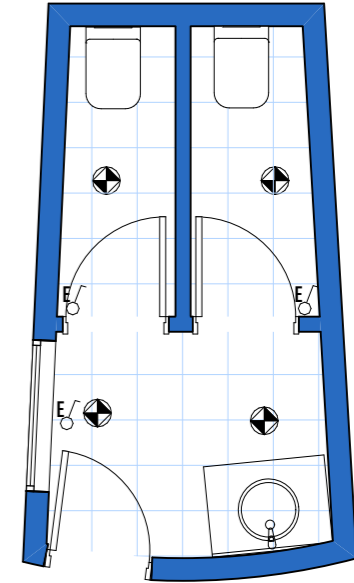
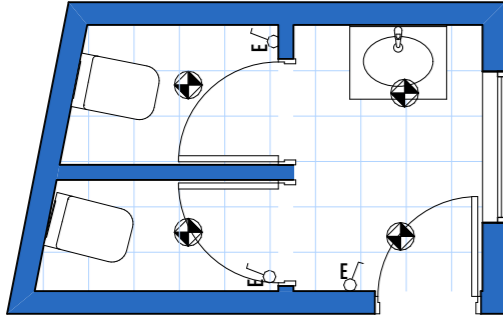

# PROJET DE REHABILITATION DE TOILETTES POUR LE COMPTE DE LA BCEAD

## CENTRE AERE



### LEGENDE ELECTRICITE

	Spot led étanche de 8w
	Interrupteur simple allumage étanche de type plexo de chez LEGRAND

## PLAN D'ELECTRICITE

1:50

CENTRE AERE

# VESTIAIRES PISCINE

# PROJET DE REHABILITATION DE TOILETTES POUR LE COMPTE DE LA BCEAD

CENTRE AERE

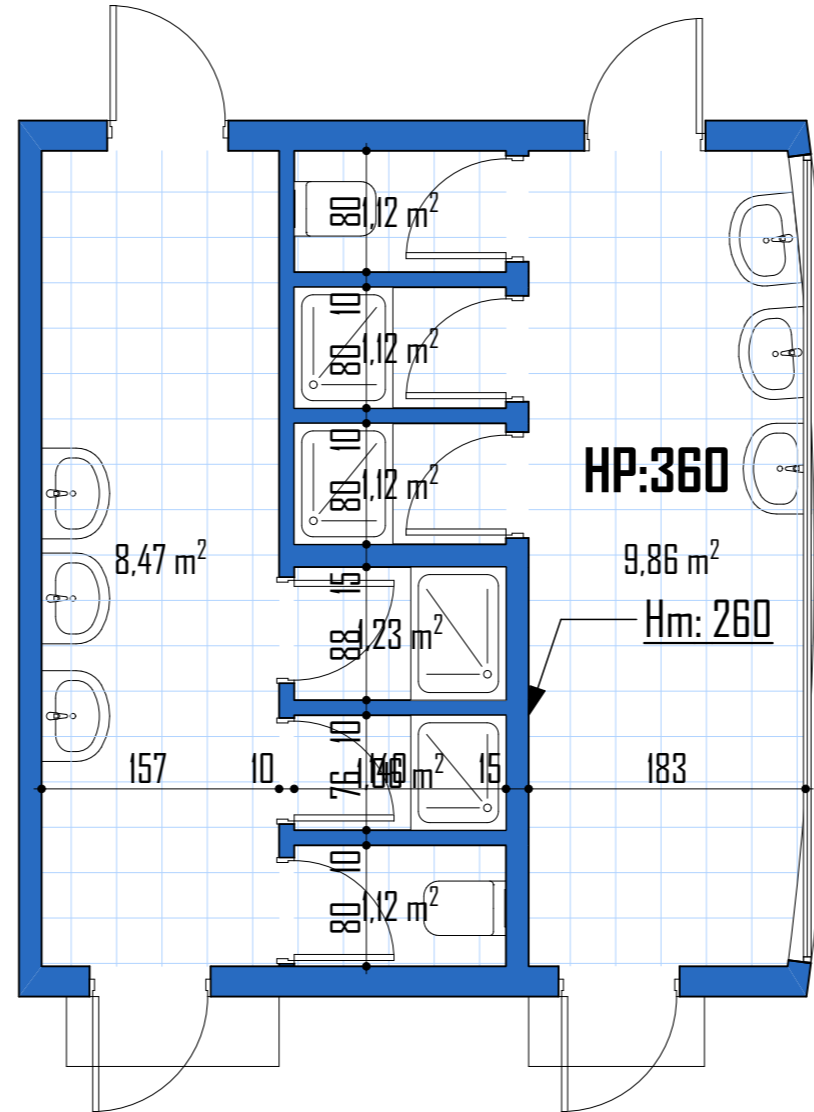

PLAN D'ETAT DES LIEUX



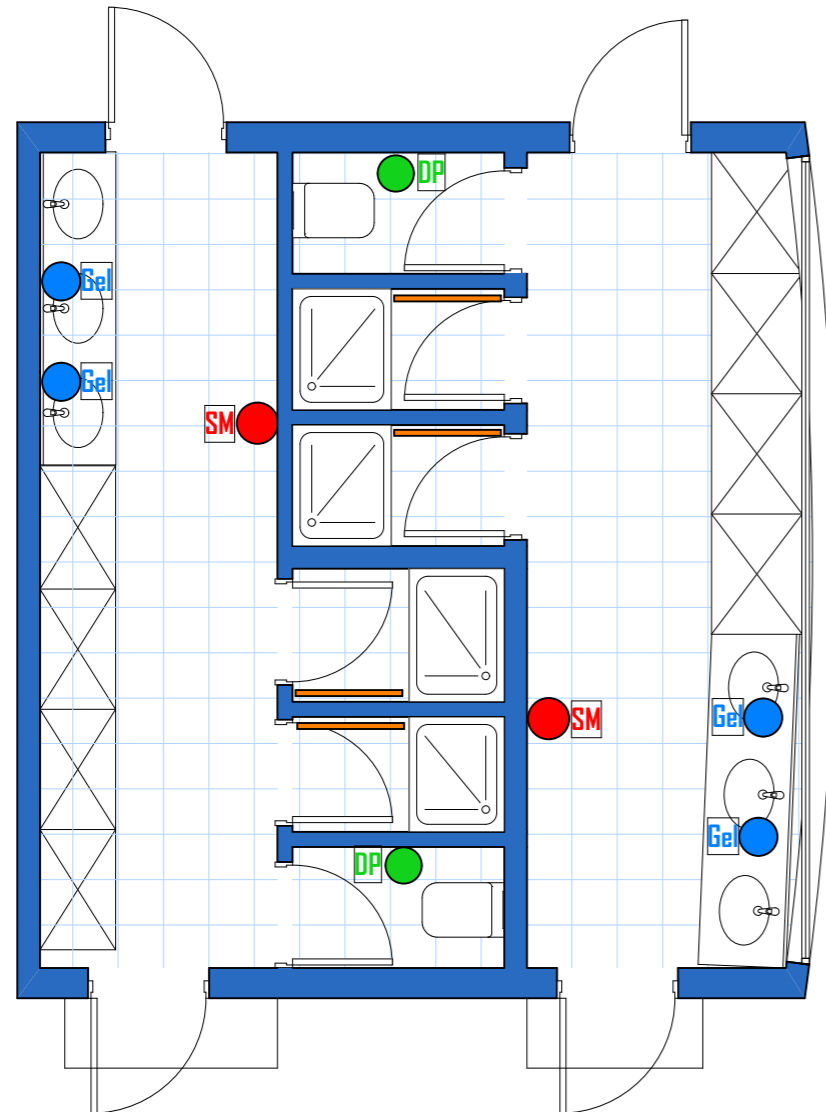

1:50

# PROJET DE REHABILITATION DE TOILETTES POUR LE COMPTE DE LA BCEAD

CENTRE AERE



## LEGENDE

	<b>Distributeur de papier</b>
	<b>Distributeur de Gel</b>
	<b>Sèche main électrique</b>
	<b>Porte Serviette</b>

PROPOSITION

1:50

10 BP : 720 Ouagadougou 10

Tél.: (+226) 25 30 46 75

Mai 2024

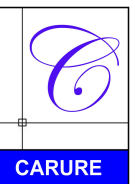

# PROJET DE REHABILITATION DE TOILETTES POUR LE COMPTE DE LA BCEAD

## CENTRE AERE

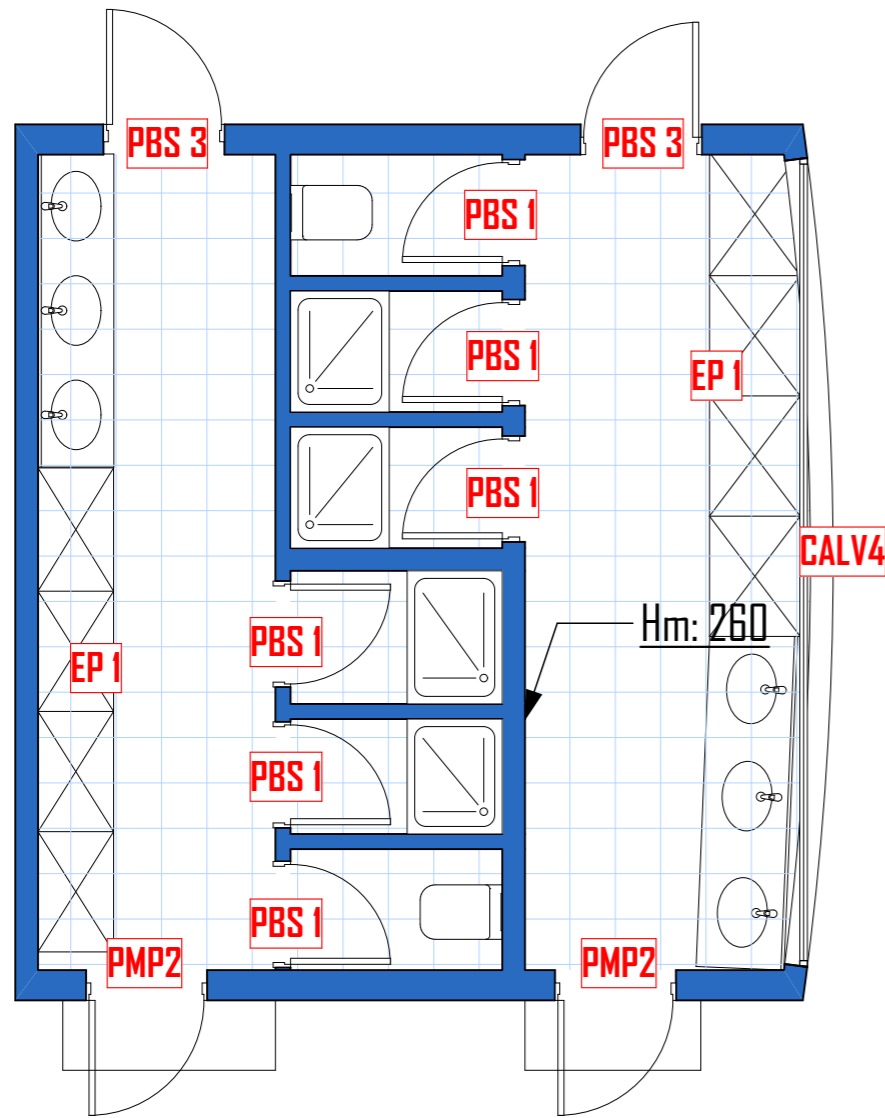

LEGENDE MENUISERIE BOIS	
<b>PBS 1</b>	Porte en bois stratifié haute pression (HPL) à un battant de 70 cm X 215 cm y compris cadre en aluminium et grille d'aération basse
<b>PBS 3</b>	Porte en bois stratifié haute pression (HPL) à un battant de 70 cm X 210 cm y compris cadre en aluminium et grille d'aération basse
<b>EP1</b>	Ensemble placard de 320cm x 60cm x 250cm à 4 compartiments
LEGENDE MENUISERIE ALUMINIUM	
<b>CALV4</b>	Chassis en Aluminium Vitré de 590cm x 60cm avec grille métallique de protection
LEGENDE MENUISERIE METALLIQUE	
<b>PMP2</b>	Porte Métallique Pleine de 80x215cm

## PLAN DE MENUISERIE

1:50

# PROJET DE REHABILITATION DE TOILETTES POUR LE COMPTE DE LA BCEAD

CENTRE AERE

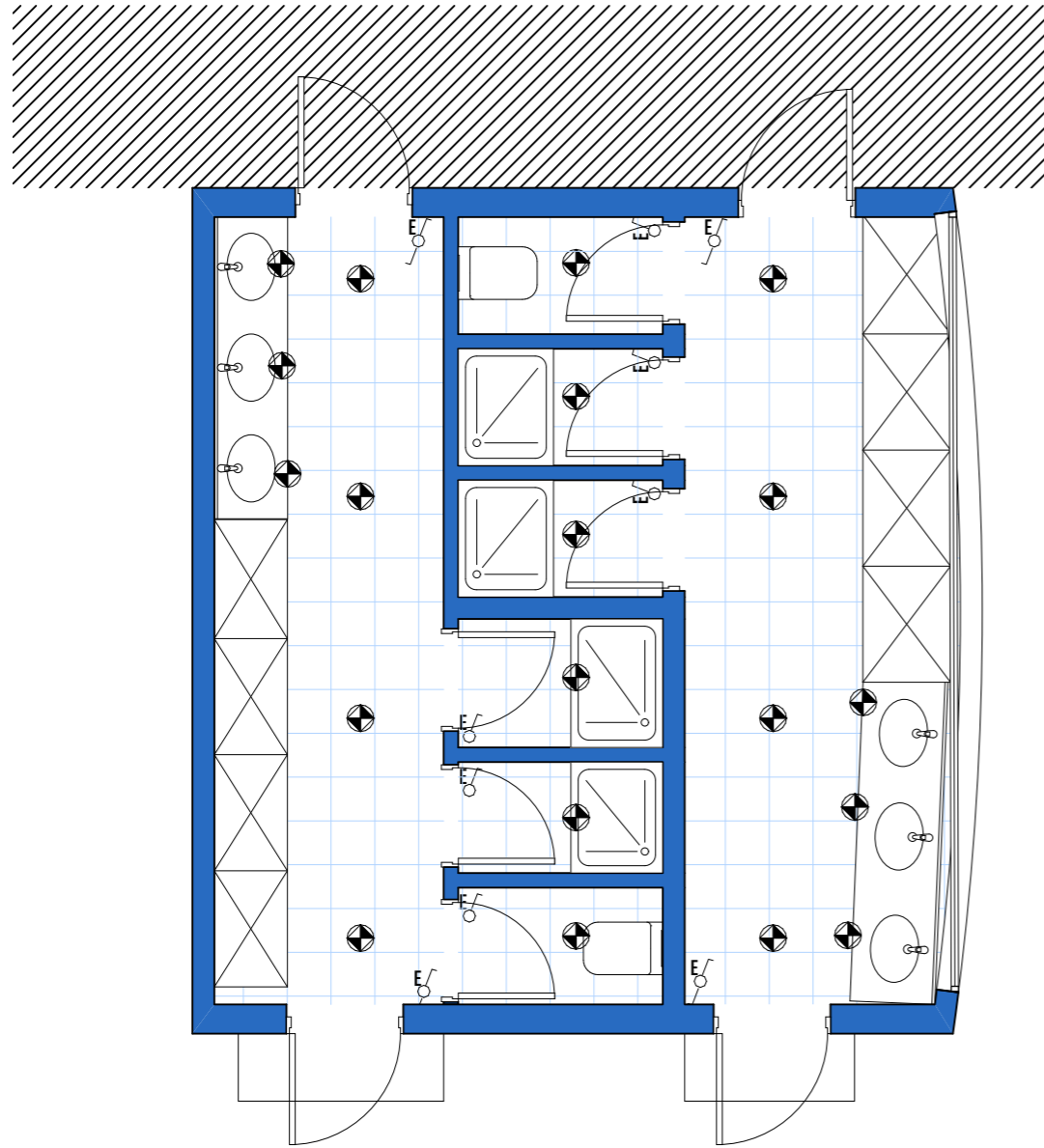

## LEGENDE ELECTRICITE

	Spot led étanche de 8w
	Interrupteur simple allumage étanche de type plexo de chez LEGRAND
	Interrupteur va et vient étanche de type plexo de chez LEGRAND

PLAN D'ELECTRICITE

1:50

10 BP : 720 Ouagadougou 10

Tél.: (+226) 25 30 46 75

Mai 2024

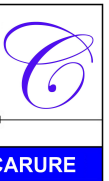

CENTRE AERE

# CONCIERGERIE

# PROJET DE REHABILITATION DE TOILETTES POUR LE COMPTE DE LA BCEAD

## CENTRE AERE

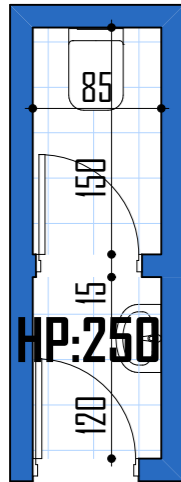

## ETAT DES LIEUX

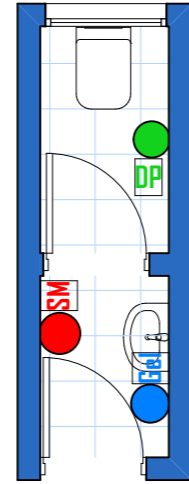

### LEGENDE

●	<b>Distributeur de papier</b>
●	<b>Distributeur de Gel</b>
●	<b>Sèche main électrique</b>

## PROPOSITION

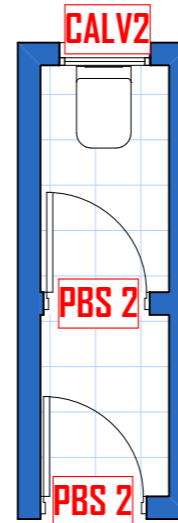

### LEGENDE MENUISERIE BOIS

<b>PBS 2</b>	Porte en bois stratifié haute pression (HPL) à un battant de 70 cm X 220 cm y compris cadre en aluminium et grille d'aération basse
<b>LEGENDE MENUISERIE ALUMINIUM</b>	
<b>CALV2</b>	Chassis en Aluminium Vitré de 80cm x 60cm avec grille métallique de protection

## MENUISERIE

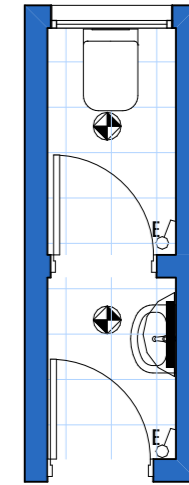

### LEGENDE ELECTRICITE

●	Spot led étanche de 8w
⌘	Interrupteur simple allumage étanche de type plexo de chez LEGRAND
⌒	Applique sanitaire étanche

## ELECTRICITE

## CONCIERGERIE

1/50

10 BP : 720 Ouagadougou 10  
 Tél.: (+226) 25 30 46 75

Mai 2024

